

遠赤外線ヒーター

XCVER10-2

XCVER10-2BE

XCVER10-2WH

XCVER10-2LB

XCVER10-2GR

XCVER10-2MI

CAMPA
 LES RADIATEURS D'EXCEPTION

取扱説明書

ベルリス

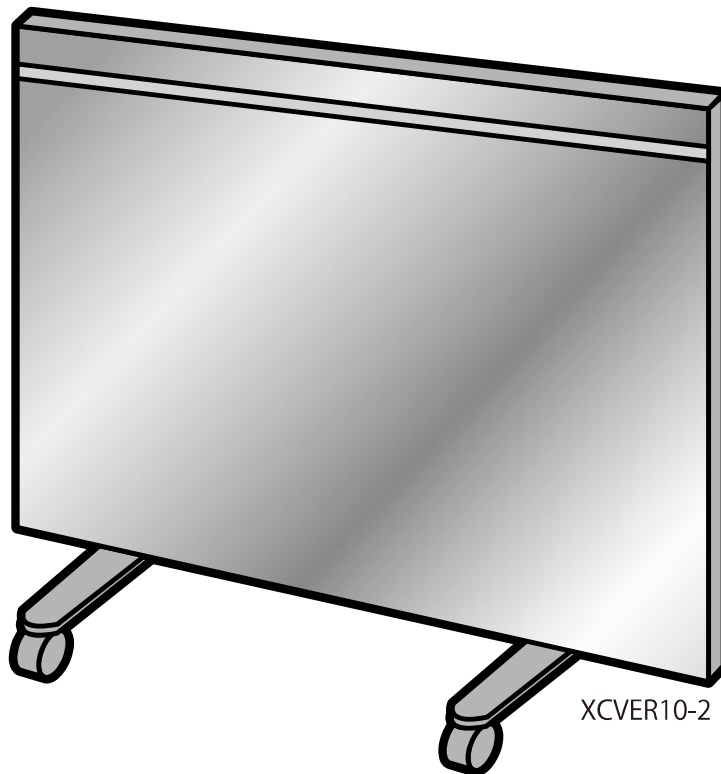
Made in France

ご使用の前に

ご使用前にこの取扱説明書をよくお読みのうえ正しくお使いください。お読みになった後は、いつでも取り出せる所に大切に保管してください。



もくじ

●安全上のご注意	1
●各部の名前	3
●キャスターの取付け方	4
●設置の方法	5
●運転のしかた	6
●オフタイマー	8
●チャイルドロック	10
●自動オフ機能	11
●お手入れのしかた、保管のしかた、電源コードの点検	12
●故障診断	13
●アフターサービス、仕様	14







安全上のご注意

■この製品を正しく安全にお使いいただき、危害や損害の発生を未然に防止するための重要な情報です。記載事項（図記号等による表示）を必ずお守りください。

■注意事項は、誤った取扱いで生じることが想定される危害や損害の大きさと切迫の度合いにより、「警告」と「注意」に区分しています。

 警告	取扱いを誤った場合、人が死亡または重傷を負う可能性が想定される内容を示しています。
 注意	取扱いを誤った場合、人が傷害を負う可能性および物的損害の発生が想定される内容を示しています。

■図記号の例

 の記号は注意(警告を含む)を促す内容を示しています。(右の図は高温注意)  高温注意	 の記号はしてはいけない内容を示しています。(右の図は分解禁止)  分解禁止	 の記号はしなければならない(強制)内容を示しています。(右の図は電源プラグからコンセントを抜く)  電源プラグをコンセントから抜く
---------------------------------------------------------------------------------------------------------------------------------------------------------------------------------------------------------------	----------------------------------------------------------------------------------------------------------------------------------------------------------------------------------------------------------	------------------------------------------------------------------------------------------------------------------------------------------------------------------------------------------------------------------------------------------

【 警告 】

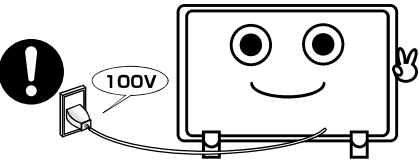
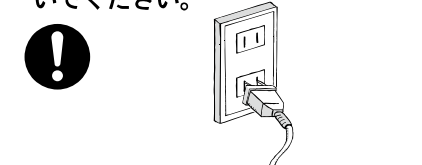
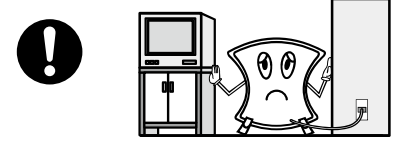
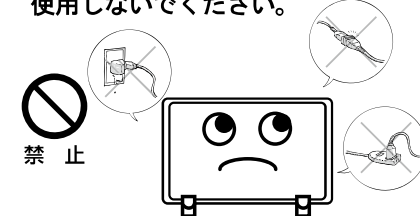
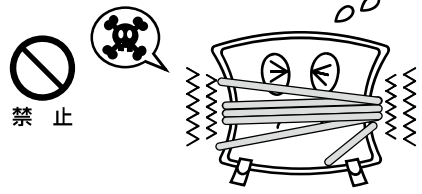
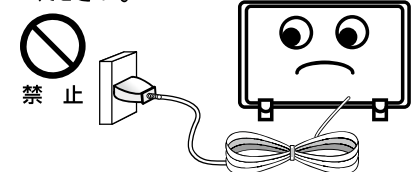
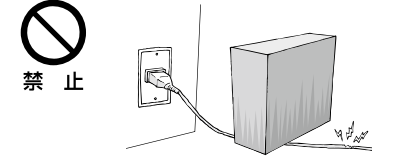
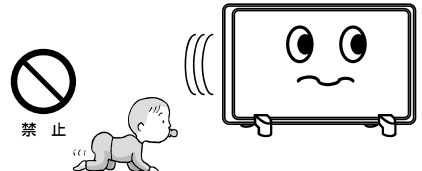
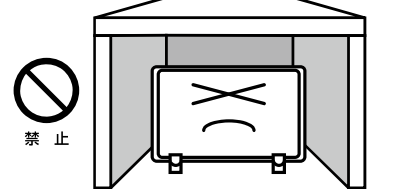
<p>■電源は、100Vの壁のコンセントに電源プラグを直接に差し込んでください。</p>  <p>200Vに接続すると、発火のおそれがあります。</p>	<p>■電源プラグはコンセントの根元までしっかりと差し込んでください。また、差し口のゆるいコンセントは使わないでください。</p>  <p>過熱により発火するおそれがあります。</p>	<p>■本体の上・前後・左右に十分な空間を設けて設置してください。特に、カーテン・コンセント・壁・家具・家電製品等にはご注意ください。</p>  <p>火災・変形・変色・故障等の原因となります。</p>
<p>■延長コードやマルチタップは絶対に使用しないでください。</p>  <p>コードやプラグ等が過熱して発火することがあります。</p>	<p>■電源コードを本体に掛けたり接触させたりしないでください。</p>  <p>熱でコードが傷み、感電や発火の原因になります。</p>	<p>■コンセントが近くにある場合でもコードの長さが余っても、絶対に束ねないでください。</p>  <p>コードの放熱ができず、過熱・発火の原因となります。</p>
<p>■コードに重い物を載せたり、傷付けたりしないでください。</p>  <p>発火の原因となります。</p>	<p>■暖房中は幼児を放置しないでください。必ず保護者が監視してください。</p>  <p>高温のパネル等に触らせないように配慮願います。</p>	<p>■押入れや机の下など、極端に狭い場所で使用しないでください。</p>  <p>故障や熱変形等の原因になります。</p>

⊘ 過熱を防止する為に、ヒーターを覆ってはならない。

禁止

■コンセントのすぐ下では使用しないでください。



禁止

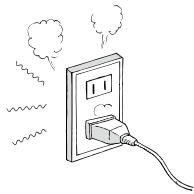

熱で電源コードを傷め、火災の原因となります。

■布団や洗濯物などを掛けないでください。



禁止

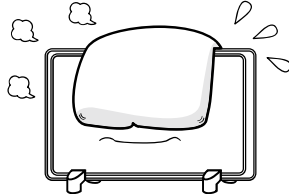

過熱により火災につながる恐れがあります。

■就寝するなど、長時間にわたってヒーターの直前に居ることのないようにしてください。



禁止

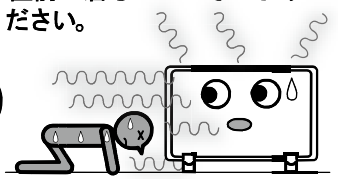

熱中症や低温ヤケドの恐れがあります。幼児や泥酔された方には特に注意してください。

■犬・猫など、ペットの暖房用には使用しないでください。



禁止



歯や爪で電源コードを傷付けたり、排泄物が絶縁劣化を起こして、発火の原因になります。

■水のかかるおそれのある場所や、湿度の高い場所に置かないでください。



水ぬれ禁止

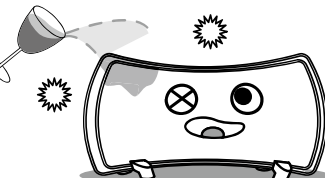

水滴の付着や結露により絶縁の劣化をもたらし、感電の原因になります。

■シーズンオフや長時間使用しない場合には電源プラグをコンセントから抜いてください。また、プラグとコンセントの表面に汚れがあれば除去してください。

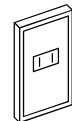

Cleaning

トラッキングによる発火や意図せぬ通電を防止するためです。トラッキングとはプラグの二つの刃の間が汚れ、湿気などによりショートすることです。

■修理技術者以外の方は、分解・修理を行なわないでください。



分解禁止

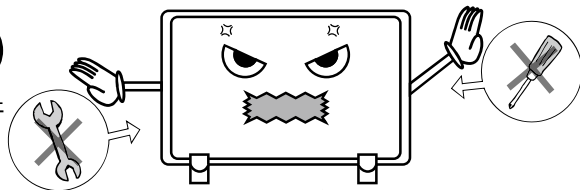

誤った修理を行なうと、発火や感電のおそれがあります。本体に密閉されているオイルが漏れ出す恐れがあります。

■次のような場合には直ちに使用を中止して電源プラグをコンセントから抜いてください。その後、修理の依頼等を行なってください。

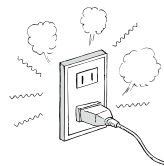

コードやプラグが熱い。

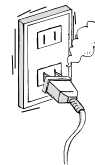

コードを動かすと電源が切れる。(または、電源が入る。)

使用し続けると発火のおそれがあります。

【 ！ 注 意 】

■ぬれた手で電源プラグの抜き差しやスイッチの操作を行なわないでください。



ぬれ手禁止

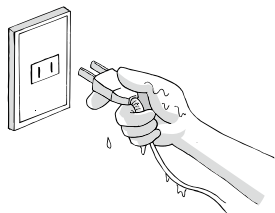

感電のおそれがあります。

■外装の隙間から、異物を差し込まないでください。



禁止

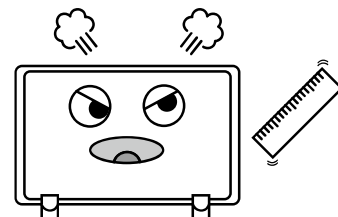

感電や故障の原因となります。

■電源コードをコンセントから抜く場合には、必ずプラグを持って抜いてください。

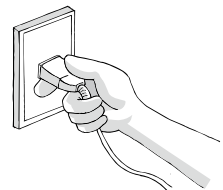

コードを引っ張って抜くと、コードやプラグが傷み、発火の原因となります。

■パネルなど本体の外装は高温になります。使用中には手で触れないでください。



高温注意

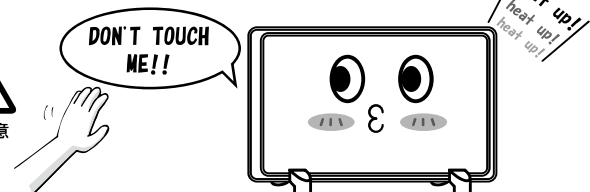

幼児が触らないよう、注意願います。お手入れの際には、十分に冷えるまで触らないでください。

■据付は、水平で平らな場所に台脚を使って正しく置いてください。

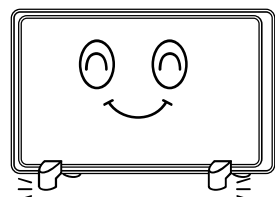

倒れるとケガをするおそれがあります。倒れたままでのご使用は、火災の原因となります。

各部の名前

【外 観】

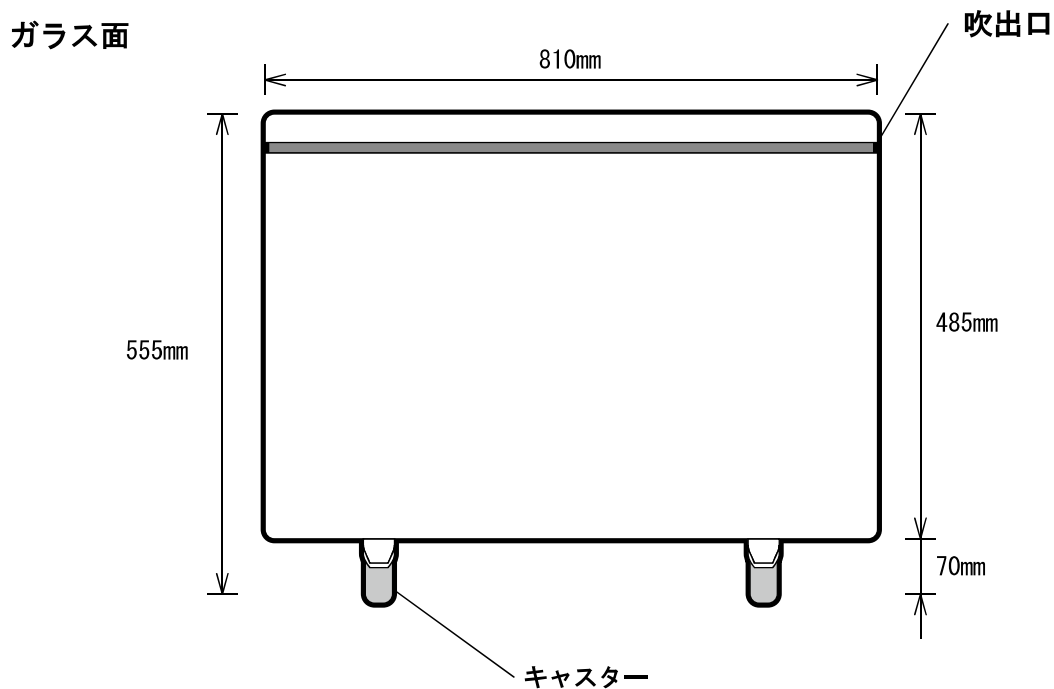

右側面

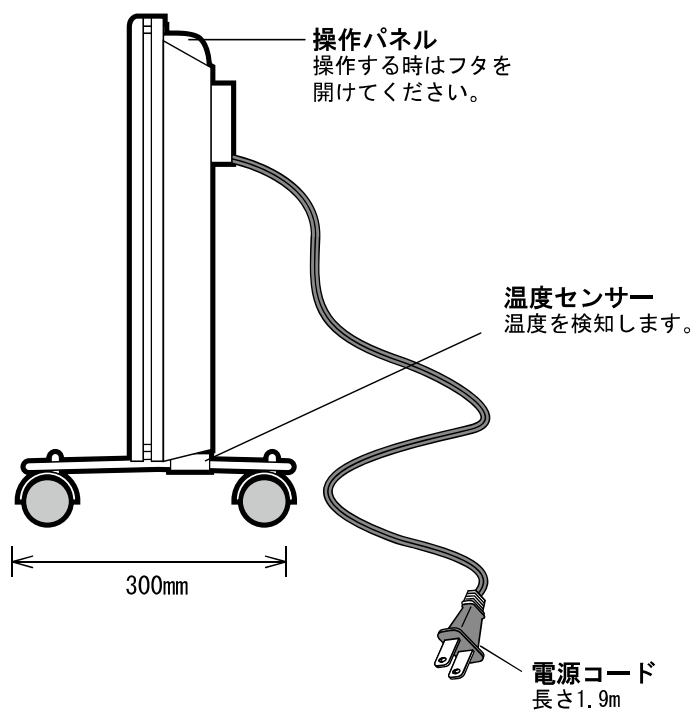

キャスターの取付け方

はじめに 以下の同梱品が入っていることを確認してください。

キャスター(2個)

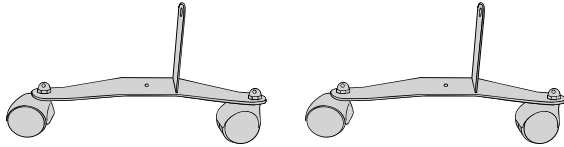

キャスター取付用ネジ(4本)

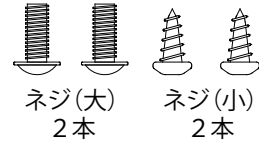

注意 キャスター取付用ネジの取付け・取外しの際は、適切なサイズ(JISB4633で規定される2番)のドライバをご使用ください。「ネジが外れない」「ネジ頭の十字溝がつぶれる」等のおそれがあります。

注意 本体をフローリングに置くと底面に付いているネジでフローリングをキズ付けます。また、フローリングやコンクリートの床の場合、床が滑って本体が倒れ、本体前面のガラスが破損する恐れがあります。キャスターを取付ける時は、床に毛布等を敷いてから行なってください。取付け時に転倒させないように、注意して行なってください。

取付け

ご注意

- 本体にネジを取付ける際は、本体のすき間にネジを落とさない様に注意してください。
- 本体を逆さにしないようにしてください。

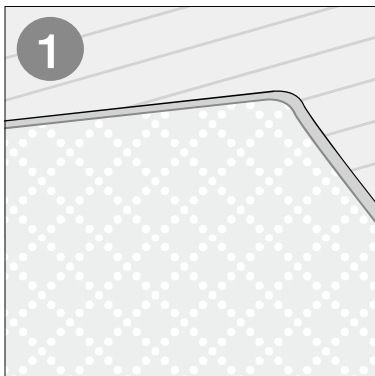

床がフローリングやコンクリートの場合、本体保護のため、毛布などを敷いてください。

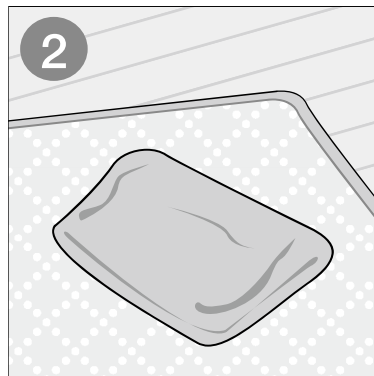

本体を斜めに置くために、座布団やクッション等を置いてください。

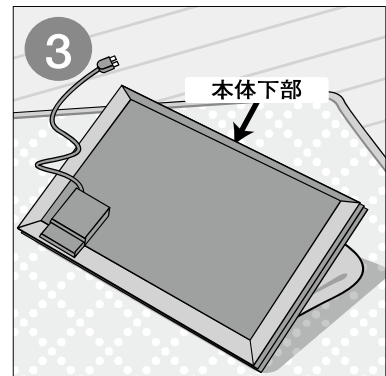

クッションや座布団を敷いた上に、本体を裏返しにし、図のように置いてください。
※ガラスを破損しないようお気を付けください。

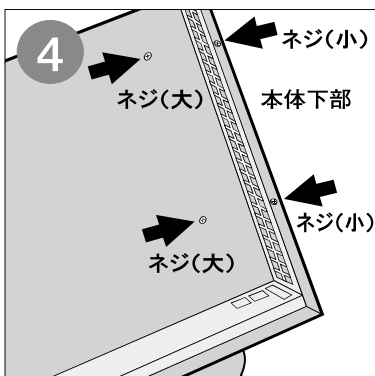

同梱品のネジを使用してキャスターを取付けます。

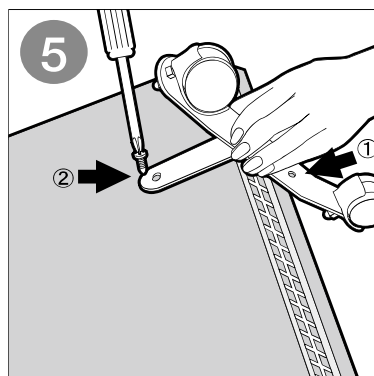

最初に①底面部を軽く締めて、次に②を締め、最後に両方を強く締めます。

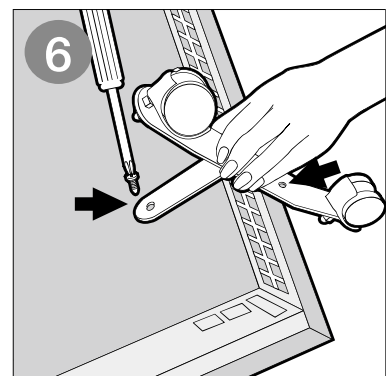

反対側のキャスターも同様に取付けてください。本体を立てる時は、本体上下をしっかりと持って、立ててください。

設置の方法

設置

平らで安定した場所に設置してください。

上方及び左右には十分なスペースを設けてください。

棚の下などのように奥まった場所には設置しないでください。

前面には大きなスペースを設けてください。

遠赤外線輻射効果が上がります。

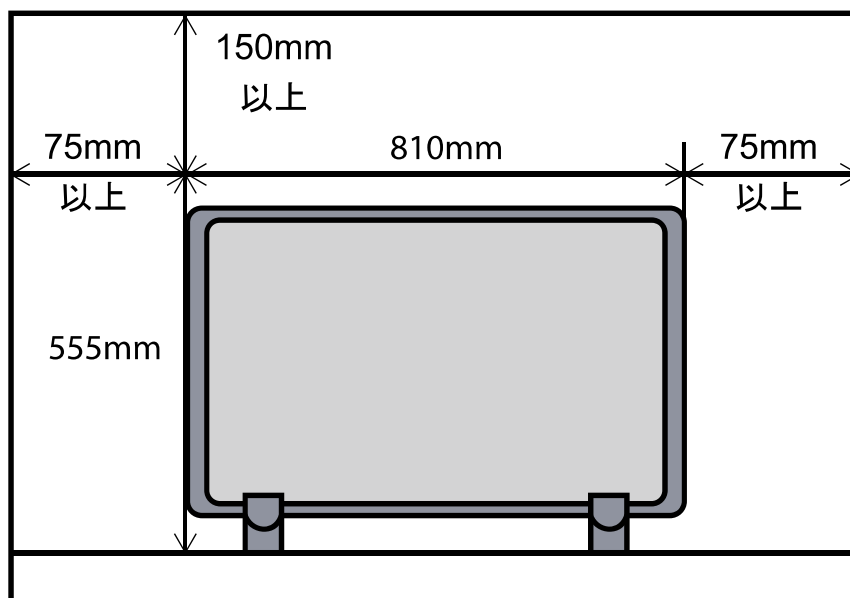

背面のスペースは 75mm以上
前面のスペースは750mm以上

運転のしかた

【操作パネル】

運転ボタン

電源のON/OFF切り替えを行います。

ディスプレイ

電源がONの時、設定温度を表示します。
電源がOFFの時、「OFF」と表示します。
ボタン操作が行われると、バックライトが約10秒間点灯します。

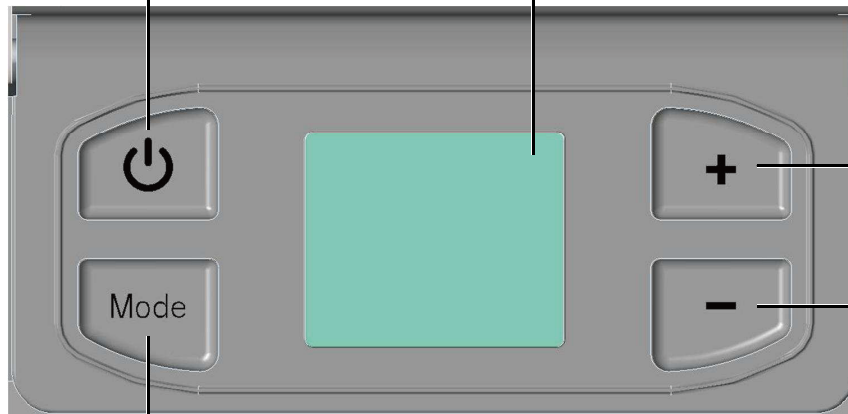

Mode(モード)ボタン

オフタイマーを設定する際に使用します。

+ (プラス) / - (マイナス) ボタン

設定温度の調節に使用します。

オフタイマーの時間設定に使用します。

「+」ボタンと「-」ボタンを同時に5秒間長押しすることで、チャイルドロックのON/OFF切り替えができます。
(※電源がONの時のみ切り替えが可能です。)

【ディスプレイ】

設定温度表示

電源がONの時、設定温度が表示されます。

▲マーク

自動オフ機能が設定されている場合に点灯します。

通電マーク

ヒーターで加熱をしている時に点灯します。
加熱をしていない時には消灯します。

時計マーク

オフタイマーが設定されている時に点灯します。
また、オフタイマーにより電源がOFFになった時も点灯します。

鍵マーク

チャイルドロックがONの時に点灯します。

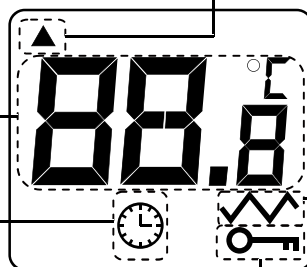

運転のしかた

【通常運転】

- 1 電源プラグをコンセントに差し込んでください。
ディスプレイに「OFF」と表示されます。



- 2 運転ボタンを1回押してください。

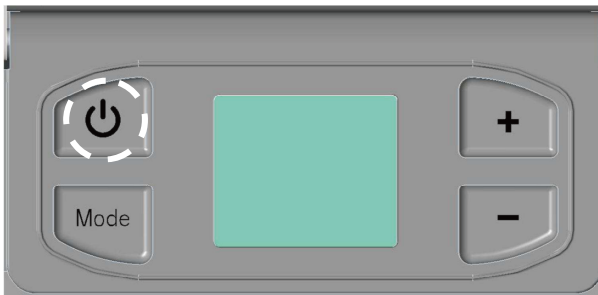

ディスプレイに設定温度が表示されます。
(右図は22℃に設定されている場合の例です。)

お部屋の温度が設定温度よりも低いと、ヒーターで加熱を行い、
ディスプレイの右下に通電マークが表示されます。



- 3 「+」ボタン、「-」ボタンを使用して、お好みの設定温度に調整してください。
7℃から27℃まで、0.5℃きざみで調整することができます。

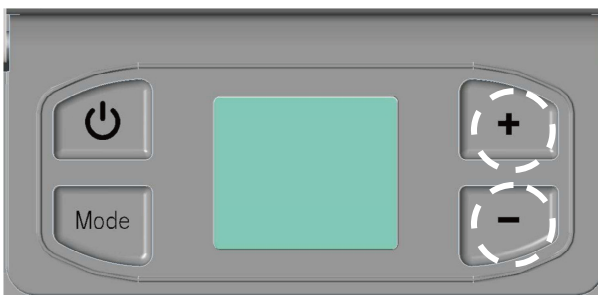

【ご注意】

- すき間風が入る場所や非常に寒い部屋、ドアを開けた状態の部屋、適用畳数以上の部屋の場合、快適な温度になるまでの時間がかかります。また、快適な温度に到達することができない場合があります。

オフタイマー

オフタイマー ～ 設定された時間が経過すると、自動的に電源をOFFにする機能です。

【オフタイマーの設定】

(準備)

7ページの手順①、②を参考に、電源をONにしてください。

① モードボタンを1回押してください。



ディスプレイに時計マークと、電源をOFFにするまでの設定時間が表示されます。
(初めてご使用される場合には、「0.0」と表示されます。)
(右図は3時間に設定されている場合の例です。)

2回目以降のご使用の場合には、前回の設定時間が表示されます。



② 「+」ボタン、「-」ボタンを使用して、お好みの設定時間に調整してください。
0.5時間(30分)から12時間まで、0.5時間(30分)きざみで調整することができます。



③ お好みの時間に設定したら、モードボタンを1回押してください。
ディスプレイに設定温度と時計マークが表示されます。
(※お好みの時間に合わせた後、10秒間モードボタンが押されないと、
タイマー設定がキャンセルになり、通常の運転に戻ります。)
これで、オフタイマーの設定は完了です。



設定した時間が経ちますと、ディスプレイに「OFF」と時計マークが表示され、暖房運転を自動的に停止します。
(※再度運転するには、運転ボタンを1回押してください。)



オフタイマー

【オフタイマー：時間の再設定】

オフタイマーの時間を再設定したい場合は、オフタイマーが設定されている状態で、モードボタンを1回押してください。

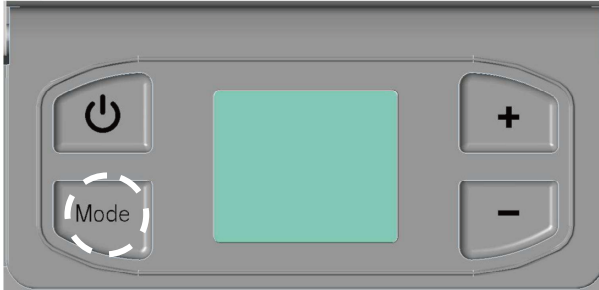

ディスプレイにおおよその残り時間が表示されます。

【おおよその残り時間の表示】



おおよその残り時間が表示されている間に、「+」ボタン、「-」ボタンを使用して残り時間を変更することができます。新しい時間に調整したら、その時間が表示されている間にモードボタンをもう一度押してください。新しい時間でタイマーが再設定されます。

(※タイマーの残り時間を変更したくない場合は、おおよその残り時間が表示されている間どのボタンも押さないでください。時間がたつと、モードボタンを押す前の表示に戻り、タイマーの残り時間は変更されません。)

【オフタイマーのキャンセル】

オフタイマーをキャンセルする方法は2通りあります。

- 1) 運転ボタンを1回押してください。
電源がOFFになるとともに、オフタイマーもキャンセルされます。
- 2) モードボタンを1回押し、「-」ボタンで設定時間を「0.0」にしてから、その時間が表示されている間に、モードボタンを1回押してください。

チャイルドロック

(準備)

7ページの手順 ①、② を参考に、電源をONにしてください。

【設定方法】

「+」ボタンと「-」ボタンを同時に5秒間長押ししてください。

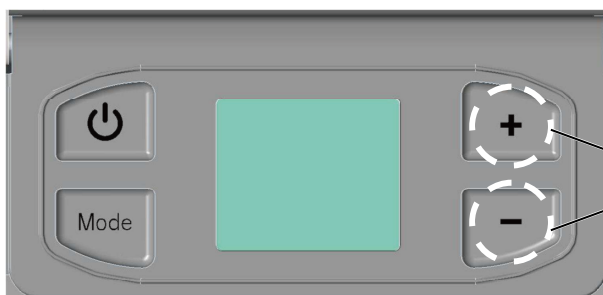

同時に5秒間長押し

ディスプレイに鍵マークが表示され、チャイルドロックが設定されます。
鍵マーク点灯中は、全てのボタン操作が無効になります。
(※チャイルドロック作動中にボタンを押すと、鍵マークが点滅し、
チャイルドロックが作動中であることをお知らせします。)



【解除方法】

「+」ボタンと「-」ボタンを同時に5秒間長押ししてください。
ディスプレイの鍵マークが消灯し、チャイルドロックが解除されます。

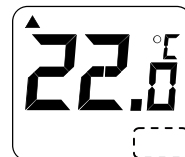

【ご注意】

- 電源コードを抜くことでもチャイルドロックは解除されます。
- オフタイマーを設定した後にチャイルドロックを設定した場合、オフタイマーで電源がOFFになると同時に、チャイルドロックは解除されます。

自動オフ機能

本製品には、スイッチの切り忘れ等による無駄な電機の消費を防止するため、電源ONの状態が一定時間連続した際に自動的に電源をOFFにする機能が備わっています。

(※初期状態では、8時間に設定されています。)

(※自動オフ機能が設定されている場合には、ディスプレイ左上に、▲マークが表示されます。)



【自動オフ機能：設定時間変更】

(準備)

7ページの手順 ①、② を参考に、電源をONにしてください。

① モードボタンを5秒間長押ししてください。

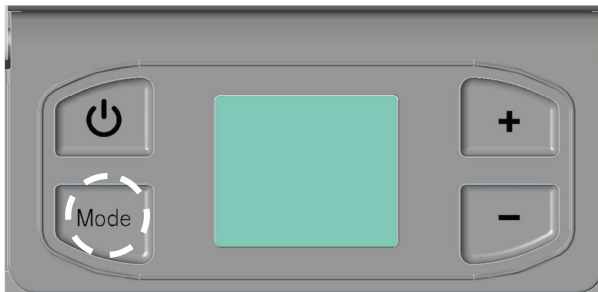

ディスプレイに自動オフ機能の設定時間が表示されます。

(※例：8時間の場合は「A8.0」、4時間30分の場合は、「A4.5」のように表示されます。)

② 「+」ボタン、「-」ボタンを使用して、お好みの設定時間に調整してください。
4時間から9時間の間で、0.5時間(30分)きざみで調整することができます。



お好みの時間に調整したら、設定時間が表示されている間にモードボタンを1回押ししてください。新しい時間で自動オフ機能が設定されます。

(※A0.0と設定することで、自動オフ機能が作動しない状態にすることができます。
この場合、ディスプレイ左上の▲マークは消灯します。)

お手入れのしかた

- 1 電源プラグをコンセントから抜き、各部が十分に冷えてから行なってください。
- 2 柔らかな布に水を含ませ、固く絞ってから拭いてください。
- 3 汚れがとれないときには薄めた中性洗剤を使用してください。
- 4 クレンザー・シンナー等は表面を傷つけます。
- 5 内部には絶対に水がつかないように注意してください。
- 6 シーズンの初めに、キャスター取付ネジの緩みがないことを確認してください。

保管のしかた

- 1 ポリ袋や布などでホコリを防いでください。
- 2 ホコリの少ない、乾燥した場所で保管してください。

電源コードの点検

- 1 時々ご使用中に電源コードの安全点検を行ってください。
- 2 下記の症状の場合には使用を中止してください。
発火の恐れがあります。
 - ①電源コードが熱い。
 - ②電源コードを動かすと電源が切れたり入ったりする。
- 3 修理は必ず販売店または当社へ依頼してください。

故障診断

症 状	原 因	処 置
ディスプレイに何も表示されない。	電源プラグがコンセントから外れている。	しっかりと差し込んでください。
	ブレーカーが切になっている。	原因を調べてから復旧させてください。
	コンセントが故障している。	他の家電製品をコンセントに接続し、コンセントの故障が確認してください。 コンセントの故障だった場合、電気工事店にコンセントの修理を依頼してください。
部屋の暖まり方が不十分。	温度設定が低い。	設定温度を上げてください。
	本体の前面を壁や窓に向けて使用している。	本体の背面を壁や窓に向けて使用してください。窓に厚手のカーテンを引いてください。
	ドアや窓が開いている。	ドアや窓を閉めてください。
	すきま風がある。	お部屋のすきまを改善してください。
	お部屋が大きすぎる。	他の暖房器を併用してください。窓に厚手のカーテンを引いてください。
電源プラグが熱い。	電源プラグの異常。	使用を中止し、販売店又は当社へ修理依頼してください。
	コンセントの異常。	使用を中止し、電気工事店にコンセントの修理を依頼してください。
電源コードが熱い。 又は、電源コードを動かすと、電源が入切する。	電源コードの半断線。	使用を中止し、販売店又は当社へ修理依頼してください。
ブレーカーが働く。	同一回路への接続機器の合計電流がブレーカー容量を超えている。	接続機器をブレーカーの容量以下に減らしてください。
蛍光灯がちらつく。	電源電圧が低い。 契約容量を超えた電気を使用している。	電力会社へ相談してください。 接続機器を減らしてください。
異臭がする。	初めて使用するとき、又はシーズン始めには臭いがすることがございますが、異常ではありません。	換気を行ってください。 数日たっても解消しない場合には当社へご連絡ください。
異音がする。	電源を入れた後および切った後にピシッと音がする。	部材の膨張・収縮音であり、故障ではありません。
	稼働中にカチッと音がする。	サーモスタット(温度調節装置)の作動音であり、故障ではありません。
エラー表示	Er.1: 転倒時電源遮断装置の作動。	本体が傾いていたり、転倒している場合に作動します。本体を正常な状態に立ててください。
	Er.2、Er.3: 温度センサーの故障。	使用を中止し、販売店又は当社へ修理依頼してください。

アフターサービス

- 1 使用中に異常が生じた場合には、故障診断に従って調べていただき、なお異常があるときは電源プラグを抜いてお買上の販売店または当社へご相談ください。
- 2 保証期間内の修理については、保証書に基き無料で行ないます。
- 3 保証期間経過後の修理については、修理により機能が維持できる場合にはお客様の要望により有料で修理いたします。
- 4 この製品の補修用性能部品（製品の機能を維持するために必要な部品）の保有期間は、製造打ち切り後6年です。
- 5 販売店または当社へご相談される場合には、あらかじめ下記の内容をご準備の上ご連絡ください。
 - ① 品名、品番
 - ② 症状
 - ③ お買上年月日（保証書に記入）
 - ④ お客様名、ご住所、電話番号

お客様相談窓口〈受付時間：平日9時～17時〉



TEL 0120-583-570 FAX 011-783-7747

株式会社ディンプレックス・ジャパン

〒007-0846 北海道札幌市東区北46条東17丁目2番23号

ホームページ <http://www.dimplex.jp/>

仕 様

品 名	遠赤外線ヒーター ベルリス					
品 番	XCVER10-2	XCVER10-2WH	XCVER10-2GR	XCVER10-2BE	XCVER10-2LB	XCVER10-2MI
色 名	ブラック	ホワイト	グレー	クリーム	アクアブルー	ミラー
適 用 畳 数	3畳（木造住宅）～8畳（コンクリート住宅）					
電 源	100V 50/60Hz					
消 費 電 力	1kW					
待機時消費電力	1W					
安 全 装 置	転倒時電源遮断装置、過熱防止装置					
電源コード長さ	1.9m					
外 形 寸 法	高さ555mm×幅810mm×奥行300mm					
製 品 質 量	12kg					
同 梱 付 属 品	キャスター（2）・・・出荷時は紙袋入り キャスター取付ネジ（2（大）+2（小））・・・出荷時は本体にねじ込み					
キャスター取付ネジ	大：M4×10 小：タッピングネジφ3.5×10					
生 産 国	フランス					

保証書

持込修理

品名	遠赤外線ヒーター	ベルリス	品番	XCVER10-1 XCVER10-2WH XCVER10-2GR XCVER10-2BF XCVER10-2MI
保証期間	*お買上日 年 月 日から1年間(本)			
お客様名	様			
ご住所 〒	電話番号() -			
*販売店	住所			
	店名		(印)	
	電話番号()	-		

販売店様へお願い：*印欄にご記入・捺印のうえ、お客様にお渡しください。

この保証書は、本書記載の条件で無料修理を行なうことをお約束するものです。
上記保証期間中に、取扱説明書、本体、ベルリスの他の注意書きに従った正常な使用状態で故障した場合に限り、無料修理いたしますので、販売店または当社へお申し出ください。

- 保証期間中でも次のような場合には有料修理となります。
 - 使用上の誤り、不当な修理や改造による故障および損傷。
 - お買上後の取付場所の移動、落下、輸送等による故障および損傷。
 - 火災、地震、水害、落雷、その他の天災地変、公害や異常電圧その他の外部要因による故障および損傷。
 - 一般家庭用以外(例えば、業務用の長時間使用、車両や船舶への搭載)に使用された場合の故障および損傷。
 - ホ、本書の提示がない場合。
 - へ、本書にお買上日、お客様名、販売店の記入捺印の無い場合、あるいは字句を書き替えられた場合。
- 本書は日本国内においてのみ有効です。(This warranty is valid only in Japan.)
 - 本書は再発行いたしませんので紛失しないよう大切に保管してください。

修理メモ

- この保証書は本書に明示した期間、条件のもとにおいて無料修理をお約束するものです。従ってこの保証書によって当社および他の事業者に対するお客様の法律上の権利を制限するものではありませんので保証期間経過後の修理などについてご不明な場合は、販売店または当社にお問合せください。
- 保証期間経過後の修理、補修用性能部品の保有期間について、詳しくは取扱説明書をご覧ください。

株式会社 ディンプレックス・ジャパン

〒007-0846 北海道札幌市東区北46条東17丁目2番23号

電話 011-783-7989

※商品に関するお問い合わせ、又は修理のご相談は取扱説明書(前ページ)のお客様相談窓口までお問い合わせください。