

取扱説明書

CLIMA1000TLSJ

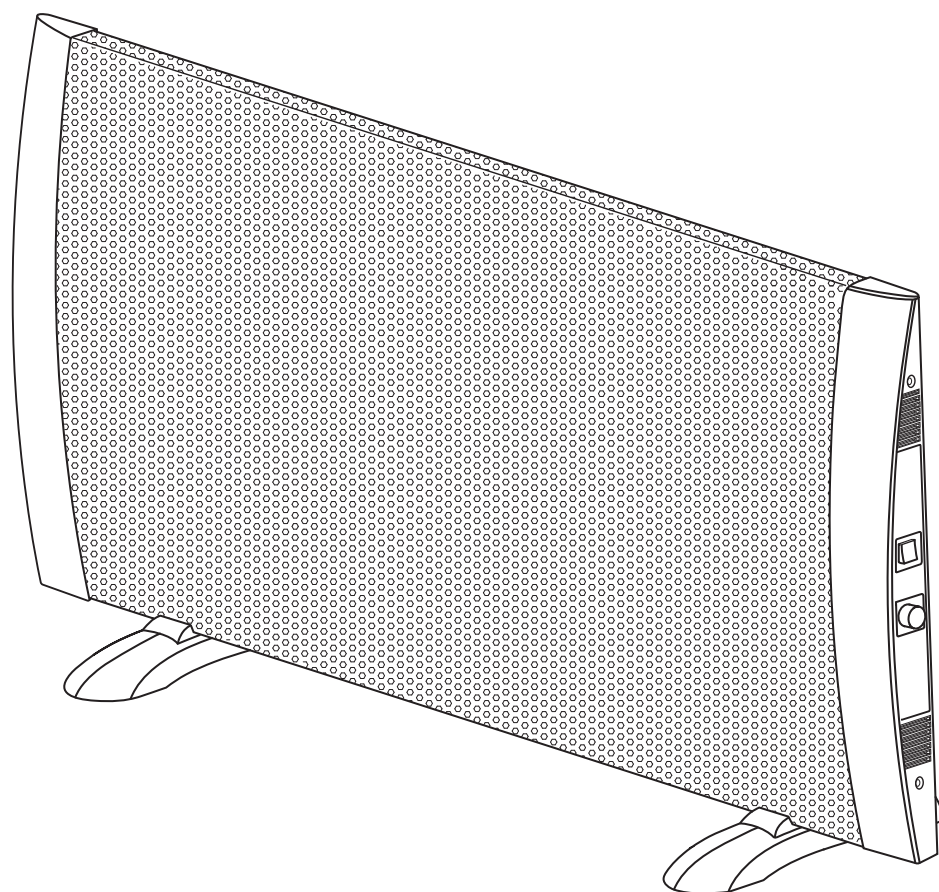

ご使用の前に

ご使用前にこの取扱説明書をよくお読みのうえ正しくお使いください。お読みになった後は、いつでも取り出せる所に大切に保管してください。



もくじ

- 安全上のご注意 1
- 各部のなまえ、台脚の取付け方、設置の方法 3
- 運転のしかた、お手入れのしかた 4
- 保管のしかた、電源コードの点検、故障診断 5
- アフターサービス、仕様 6



【安全上のご注意】

■この製品を正しく安全にお使いいただき、危害や損害の発生を未然に防止するための重要な情報です。記載事項(図記号等による表示)を必ずお守りください。

■注意事項は、誤った取扱いで生じることが想定される危害や損害の大きさと切迫の度合いにより、「警告」と「注意」に区分しています。

 警告	取扱いを誤った場合、人が死亡または重傷を負う可能性が想定される内容を示しています。
 注意	取扱いを誤った場合、人が傷害を負う可能性および物的損害の発生が想定される内容を示しています。

■図記号の例

 高温注意 △の記号は、注意(警告を含む)をうながす事項を示しています。	 分解禁止 ⊘の記号は、してはいけない行為(禁止事項)を示しています。	 ●の記号は、しなければならない行為を示しています。 電源プラグをコンセントから抜け
---------------------------------------------------------------------------------------------------------------------------------	--------------------------------------------------------------------------------------------------------------------------------	----------------------------------------------------------------------------------------------------------------------------------

警告

■電源は、100Vの壁のコンセントに電源プラグを直接に差し込んでください。

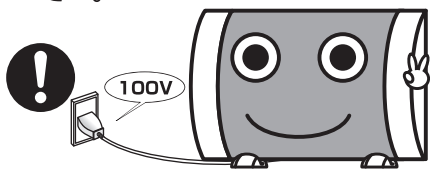

200Vに接続すると、発火のおそれがあります。

■延長コードやマルチタップは絶対に使用しないでください。

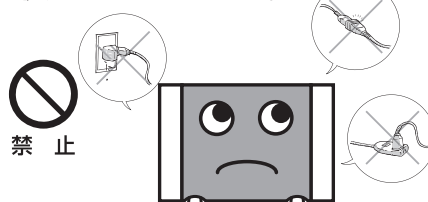

コードやプラグ等が過熱して発火することがあります。

■電源プラグはコンセントの根元までしっかりと差し込んでください。また、差し口のゆるいコンセントは使わないでください。

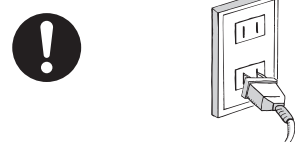

過熱により発火するおそれがあります。

■電源コードを本体に巻付けたり掛けたりしないでください。

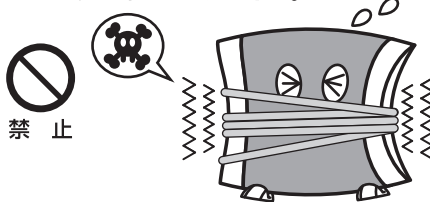

熱でコードが傷み、感電や発火の原因になります。

■コンセントが近くにあるコードの長さが余っても、絶対に束ねないでください。

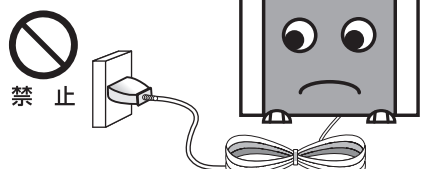

コードの放熱ができず、過熱・発火の原因となります。

■コードに重い物を載せたり、傷付けたりしないでください。

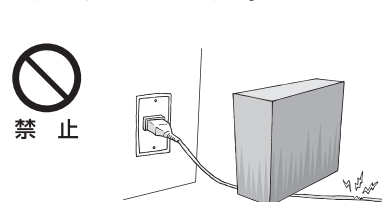

発火の原因となります。

■暖房中は幼児を放置しないでください。必ず保護者が監視してください。

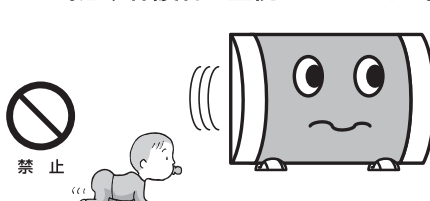

高温のパネル等に触らせないように配慮願います。

■本体の上・前後・左右に十分な空間を設けて設置してください。特に、カーテン・コンセント・壁・家具・家電製品等にはご注意ください。

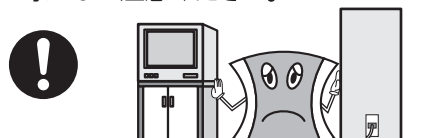

火災・変形・変色・故障等の原因となります。

■押入れや机の下など、極端に狭い場所で使用しないでください。

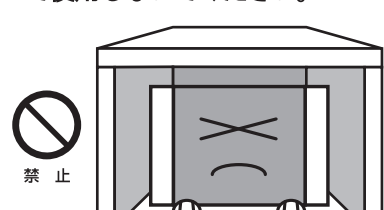

故障や熱変形等の原因になります。



禁止

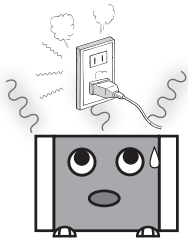

熱で電源コードを傷め、火災の原因となります。



禁止

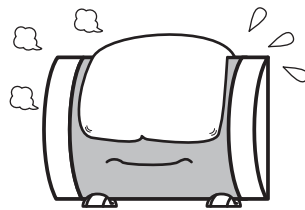

過熱により火災につながる恐れがあります。



水ぬれ禁止

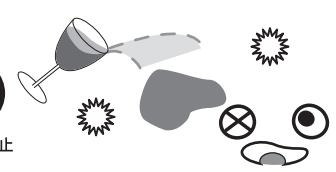

水滴の付着や結露により絶縁の劣化をもたらし、感電の原因になります。

■犬・猫など、ペットの暖房用には使用しないでください。



禁止



歯や爪で電源コードを傷付けたり、排泄物が絶縁劣化を起こして、発火の原因になります。



禁止

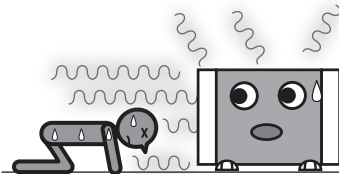

■シーズンオフや長時間使用しない場合には電源プラグをコンセントから抜いてください。また、プラグとコンセントの表面に汚れがあれば除去してください。

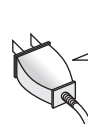
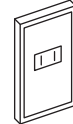

Cleaning

トラッキングによる発火や意図せぬ通電を防止するためです。トラッキングとはプラグの二つの刃の間に汚れ、湿気などによりショートすることです。



分解禁止

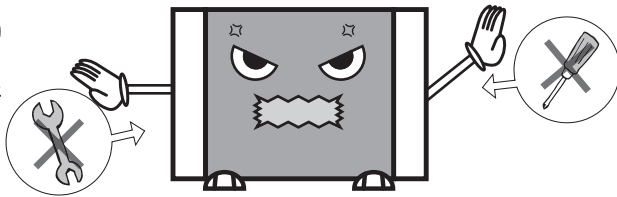

誤った修理を行なうと、発火や感電のおそれがあります。

■次のような場合には直ちに使用を中止して電源プラグをコンセントから抜いてください。その後、修理の依頼等を行なってください。

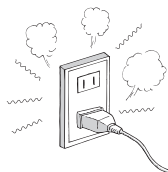

コードやプラグが熱い。

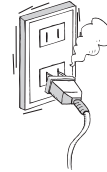

コードを動かすと電源が切れる。(または、電源が入る。)

使用し続けると発火のおそれがあります。

⚠ 注意

■ぬれた手で電源プラグの抜き差しやスイッチの操作を行なわないでください。



ぬれ手禁止

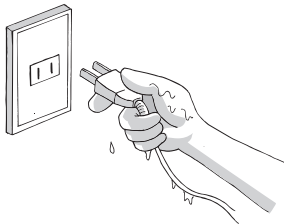

感電のおそれがあります。

■電源コードをコンセントから抜く場合には、必ずプラグを持って抜いてください。

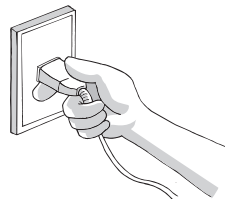

コードを引っ張って抜くと、コードやプラグが傷み、発火する原因となります。



禁止

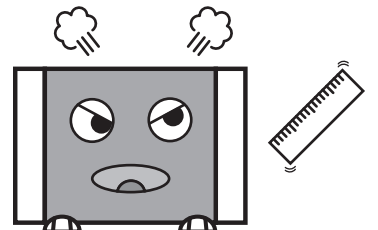

感電や故障の原因となります。



高温注意

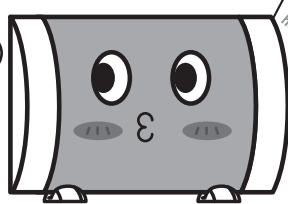

heat up!
heat up!
heat up!

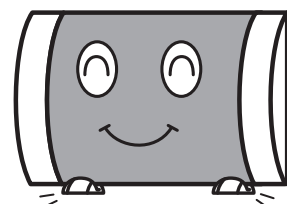

倒れるとケガをするおそれがあります。倒しての使用では、火災の原因となります。

各部のなまえ

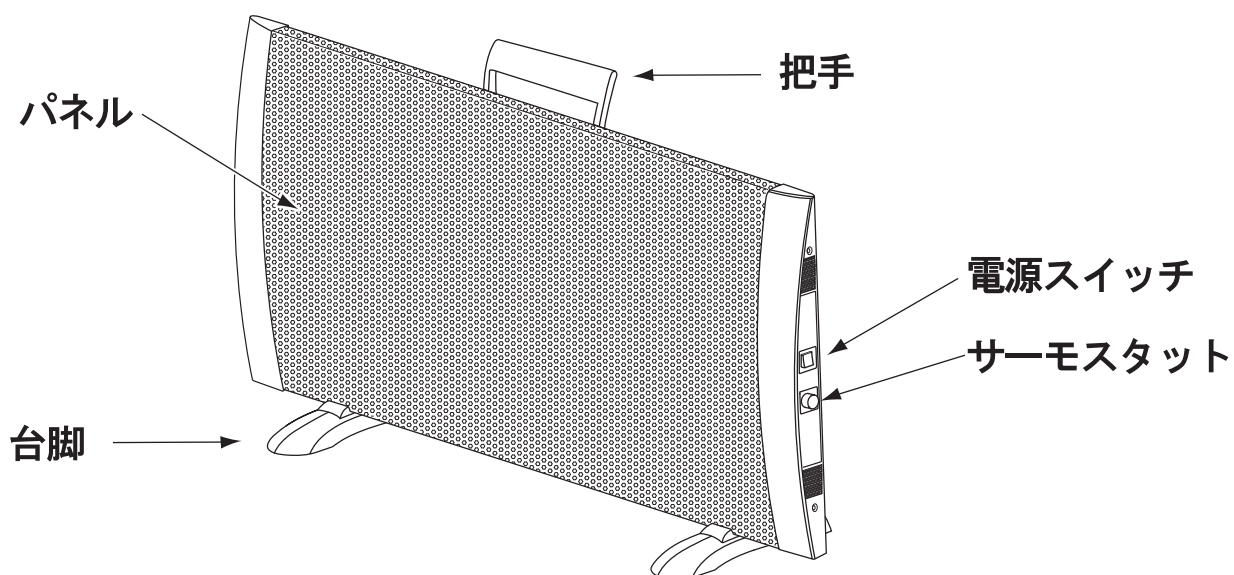

台脚の取付け方

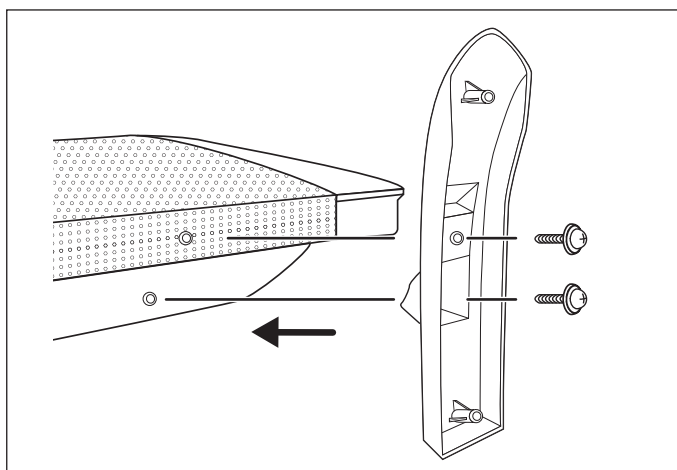

- ①台脚の取付穴をパネルのネジ穴に合わせる。
- ②ネジを締付ける。
- ③ご使用によりネジが緩むことがあります。定期的に確認・締付けを行ってください。

設置の方法

設置

平らで安定した場所に設置してください。
上方及び左右には十分なスペースを設けてください。
棚の下などのように奥まった場所には設置しないでください。

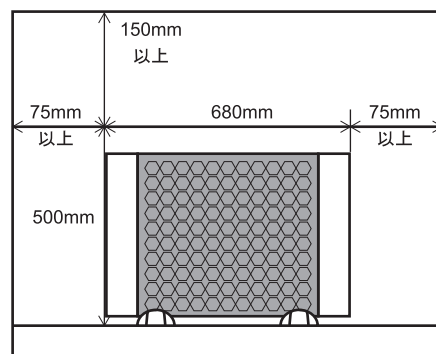

運転のしかた

電源接続

電源プラグをコンセントに差し込む前に電源スイッチを「O」の位置にしてください。
電源プラグを壁のコンセントにしっかりと差し込みます。
延長コード類は絶対に使用しないでください。
長時間ご使用にならない場合には、電源スイッチを「O」の位置に合わせてから電源プラグをコンセントから抜いてください。

電源スイッチ

「O」が電源OFF、「I」が電源ONになります。ヒーターに通電されている時には電源スイッチの赤ランプが点灯します。

温度調節

ヒーターへの通電を自動的に入・切をして、ご希望の室温に近づけます。サーモスタットを時計方向に回すと、温度が高くなります。反時計方向に回すと温度が低くなります。
「*」の印に合わせてますと5℃程度の室温となり、室内の凍結を防止することができます。

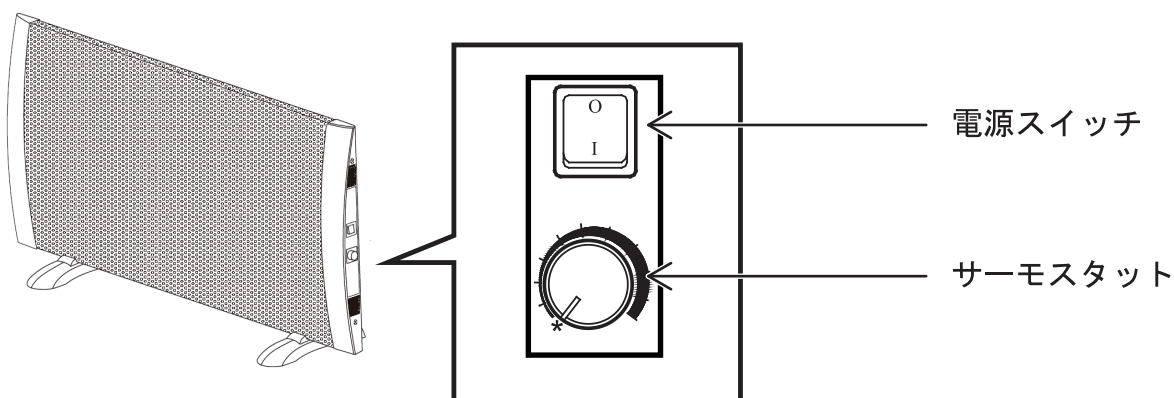

高温注意

- ①パネル表面は高温になります。幼児などが触れることのないよう、ご注意ください。
- ②ヒーターの直前で就寝されると、熱中症の恐れがあります。
幼児・お年寄り・泥酔者等へのご使用には、周りの方が十分に配慮してください。

お手入れのしかた

- 1 電源プラグをコンセントから抜き、各部が十分に冷えてから行なってください。
- 2 柔らかな布に水を含ませ、固く絞ってから拭いてください。
- 3 汚れがとれないときには薄めた中性洗剤を使用してください。
- 4 クレンザー・シンナー等は表面を傷つけます。
- 5 サーモスタットや周辺部には絶対に水がつかないように注意してください。

保管のしかた

- 1 ほこりが入らないように、ポリ袋等のカバーをお使いください。
- 2 ホコリの少ない、乾燥した場所で保管してください。

電源コードの点検

- 1 時々ご使用中に電源コードの安全点検を行ってください。
- 2 下記の症状の場合には使用を中止してください。発火の恐れがあります。
 - ①電源コードが熱い。
 - ②電源コードを動かすと電源が切れたり入ったりする。
- 3 修理は必ず販売店または当社へ依頼してください。誤った修理は火災につながります。

故障診断

症 状	点検・原因	処 置
電源が入らない	①プラグの外れ ②ブレーカー落ち	①正しく差し込んでください。 ②原因を調べてから復旧させてください。
部屋の暖まり方が不十分	①カーテンや家具等で空気の流れが阻害されていませんか？ ②部屋が大き過ぎる ③すきま風 ④サーモスタットの設定が低温。	①障害を取り除いてください。 ②置き場所を変更してください。 ③補助暖房樹を追加してください。 すきま風の防止 ④サーモスタットを高温側に回す。
異臭	初期使用時、ニオイを感じる場合があります。	1日程度の使用で解消します。しない場合には当社へご連絡してください。
異音	ヒーターの入切時に動作音がします。	故障ではありません。電源を入れた後および切った後に、温度変化による部材の膨張・収縮の音（ピシッ）がすることがあります。
電源プラグが熱い	①プラグの異常→使用中止 ②コンセントの異常→使用中止	触っていることが出来ないぐらい程熱い場合には電源プラグまたはコンセントの故障が考えられます。 ①販売店、又は当社へ修理依頼してください。 ②電気工事店へ修理依頼してください。
電源コードが熱いコードを動かすと電源が入/切する	電源コードの半断線→使用中止	電源コードの判断線が考えられます。販売店または当社へ修理依頼してください。
ブレーカーが働く	使用電力が多すぎませんか？ 契約電流以上の電気を使用の可能性。	接続機器を減らすか、契約電流を増やしてください。

アフターサービス

- 1 使用中に異常が生じた場合には、故障診断に従って調べていただき、なお異常があるときは電源プラグを抜いてお買上の販売店または当社へご相談ください。
- 2 保証期間内の修理については、保証書に基き無料で行ないます。
- 3 保証期間経過後の修理については、修理により機能が維持できる場合にはお客様の要望により有料で修理いたします。
- 4 この製品の補修用性能部品（製品の機能を維持するために必要な部品）の保有期間は、製造打ち切り後6年です。
- 5 販売店または当社へご相談される場合には、下記の内容をご連絡ください。
 - ① 品名、品番
 - ② 症状
 - ③ お買上年月日（保証書に記入）
 - ④ お客様名、ご住所、電話番号

お客様相談窓口〈受付時間：平日9時～17時〉

フリーダイヤル



TEL 0120-583-570

FAX 011-783-7747

〒007-0846 北海道札幌市東区北46条東17丁目2番23号

株式会社ディンプレックス・ジャパン

家電カスタマーサービス部

ホームページ <http://www.dimplex.jp/>

メールアドレス info@dimplex.jp/

仕 様

製 品 名	Climaパネルヒーター
品 番	CLIMA1000TLSJ
適 用 量 数	3畳（木造住宅）～8畳（コンクリート住宅）
電 源	100V 50/60Hz
消 費 電 力	1000W
外 形 寸 法	高さ450mm×幅680mm×奥行260mm
電 源 コー ド	2 m
製 品 質 量	4kg
付 属 品	台脚一式（台脚（2）、ネジ（4））

保証書

持込修理

品名	Climaパネルヒーター	品番	CLIMA1000TLSJ
保証期間	*お買上日 年 月 日から3年間(本体)		
お客様名			様
ご住所	〒	電話番号()	—
*販売店	住所		
	店名		(印)
	電話番号()		

販売店様へお願い：*印欄にご記入の捺印のうえ、お買上日をお渡しください。

この保証書は、本書記載内容で無料修理を行なうことを約束するものではありません。上記保証期間中に、取扱説明書に貼付ラベルその他の保証書に従った正常な使用状態で故障した場合には、無料修理いたします。販売店または当社にお申し出ください。

- 保証期間内でも次のような場合には、有料修理となります。
 - 使用上の誤り、不当な修理や改造による故障および損傷。
 - お買上後、落下、衝撃の衝撃、落下、送等による故障および損傷。
 - 火災、地震、水害、落雷その他の天災、または、雷、異常電圧その他の外部要因による故障および損傷。
 - 一般家庭用以外(例えば、業務用、長時間使用、車両や船舶への搭載)に使用された場合の故障および損傷。
 - ホ、本書の提示がない場合。
 - ヘ、本書にお買上日、お客様名、販売店の記入捺印の無い場合、あるいは字句を書き替えられた場合。
- 本書は日本国内においてのみ有効です。 Effective only in Japan.
 - 本書は再発行いたしませんので紛失しないよう大切に保管してください。

修理メモ

- この保証書は本書に明示した期間、条件のもとにおいて無料修理をお約束するものです。従ってこの保証書によって当社および他の事業者に対するお客様の法律上の権利を制限するものではありませんので保証期間経過後の修理などについてご不明な場合は、販売店または当社にお問合せください。
- 保証期間経過後の修理、補修用性能部品の保有期間について、詳しくは取扱説明書をご覧ください。

株式会社ディンプレックス・ジャパン

〒007-0846 北海道札幌市東区北46条東17丁目2番23号
電話 011-783-7989

※商品に関するお問い合わせ、又は修理のご相談は取扱説明書(前ページ)のお客様相談窓口までお問い合わせください。