

遠赤外線ヒーター XCMED11CG-1
XCMED11BE-1

取扱説明書

ミディアン

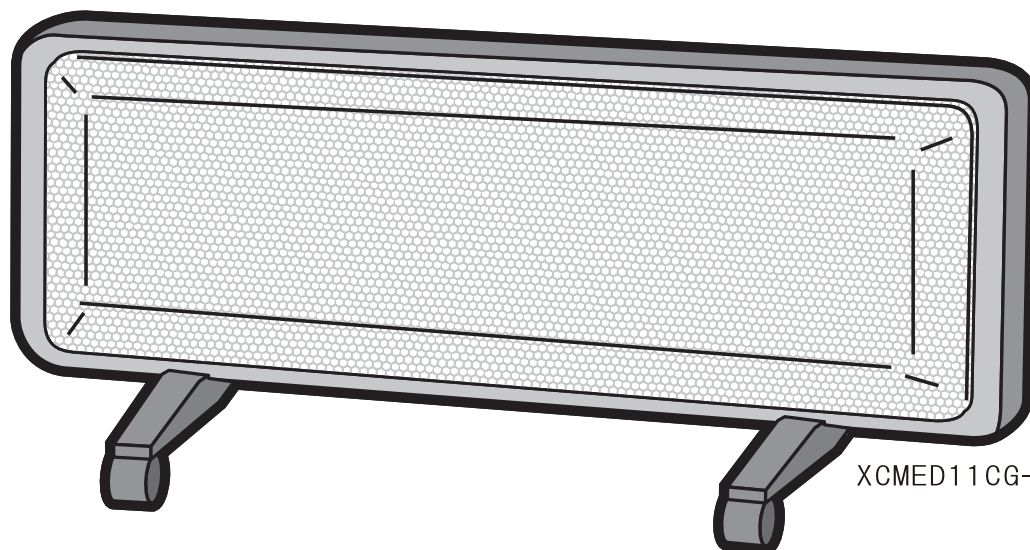

XCMED11CG-1

Made in France

ご使用の前に

ご使用前にこの取扱説明書をよくお読みのうえ正しくお使いください。お読みになった後は、いつでも取り出せる所に大切に保管してください。



もくじ

- 安全上のご注意 1
- 各部の名前 3
- キャスターの取付け方、設置の方法 4
- 運転のしかた 5
- お手入れのしかた 8
- 保管のしかた、電源コードの点検、故障診断 9
- アフターサービス、仕様 10







安全上のご注意

■この製品を正しく安全にお使いいただき、危害や損害の発生を未然に防止するための重要な情報です。記載事項（図記号等による表示）を必ずお守りください。

■注意事項は、誤った取扱いで生じることが想定される危害や損害の大きさと切迫の度合いにより、「警告」と「注意」に区分しています。

 警告	取扱いを誤った場合、人が死亡または重傷を負う可能性が想定される内容を示しています。
 注意	取扱いを誤った場合、人が傷害を負う可能性および物的損害の発生が想定される内容を示しています。

■図記号の例

 の記号は注意(警告を含む)を促す内容を示しています。(右の図は高温注意)  高温注意	 の記号はしてはいけない内容を示しています。(右の図は分解禁止)  分解禁止	 の記号はしなければならない(強制)内容を示しています。(右の図は電源プラグからコンセントを抜く)  電源プラグをコンセントから抜く
---	--	--

【 警告 】

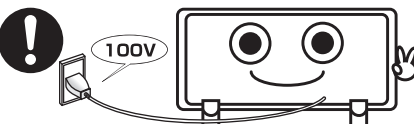
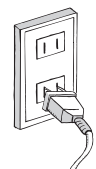
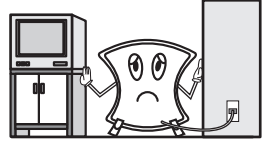
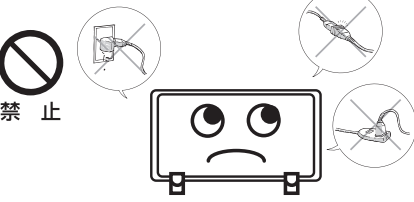
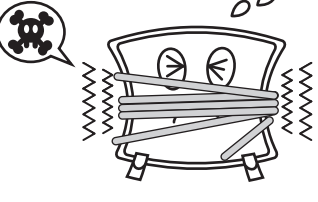
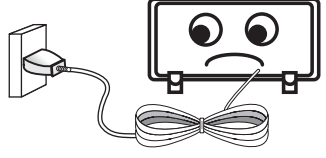
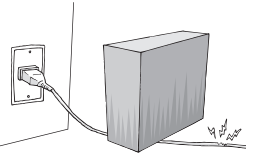
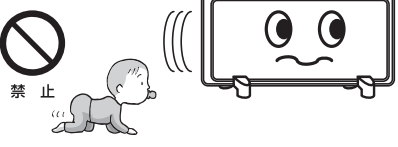
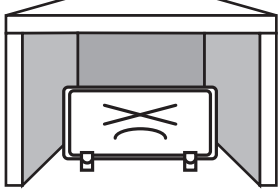
<p>■電源は、100Vの壁のコンセントに電源プラグを直接に差込んでください。</p>  <p>200Vに接続すると、発火のおそれがあります。</p>	<p>■電源プラグはコンセントの根元までしっかりと差込んでください。また、差込口のゆるいコンセントは使わないでください。</p>  <p>過熱により発火するおそれがあります。</p>	<p>■本体の上・前後・左右に十分な空間を設けて設置してください。特に、カーテン・コンセント・壁・家具・家電製品等にはご注意ください。</p>  <p>火災・変形・変色・故障等の原因となります。</p>
<p>■延長コードやマルチタップは絶対に使用しないでください。</p>  <p>コードやプラグ等が過熱して発火することがあります。</p>	<p>■電源コードを本体に掛けたり接触させたりしないでください。</p>  <p>熱でコードが傷み、感電や発火の原因になります。</p>	<p>■コンセントが近くあってコードの長さが余っても、絶対に束ねないでください。</p>  <p>コードの放熱ができず、過熱・発火の原因となります。</p>
<p>■コードに重い物を載せたり、傷つけたりしないでください。</p>  <p>発火の原因となります。</p>	<p>■暖房中は幼児を放置しないでください。必ず保護者が監視してください。</p>  <p>高温のパネル等に触らせないように配慮願います。</p>	<p>■押入れや机の下など、極端に狭い場所で使用しないでください。</p>  <p>故障や熱変形等の原因となります。</p>

■コンセントのすぐ下では使用しないでください。

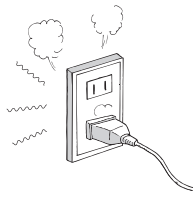

熱で電源コードを傷め、火災の原因となります。

■布団や洗濯物などを掛けないでください。

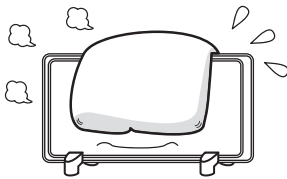

過熱により火災につながる恐れがあります。

■就寝するなど、長時間にわたってヒーターの直前に居ることのないようにしてください。

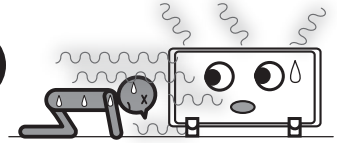

熱中症や低温ヤケドの恐れがあります。幼児や泥酔された方には特に注意してください。

■犬・猫など、ペットの暖房用には使用しないでください。



歯や爪で電源コードを傷付けたり、排泄物が絶縁劣化を起こして、発火の原因になります。

■水のかかるおそれのある場所や、湿度の高い場所に置かないでください。

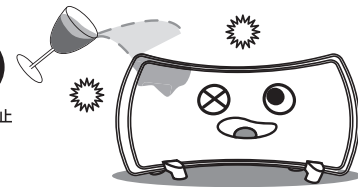

水滴の付着や結露により絶縁の劣化をもたらし、感電の原因になります。

■シーズンオフや長時間使用しない場合には電源プラグをコンセントから抜いてください。また、プラグとコンセントの表面に汚れがあれば除去してください。

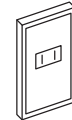

トラッキングによる発火や意図せぬ通電を防止するためです。トラッキングとはプラグの二つの刃の間に汚れ、湿気などによりショートすることです。

■修理技術者以外の方は、分解・修理を行なわないでください。

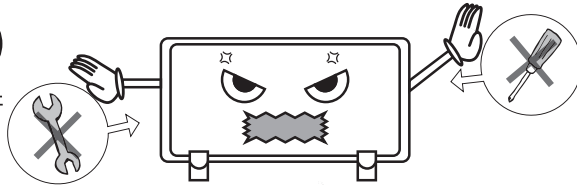

誤った修理を行なうと、発火や感電のおそれがあります。

■次のような場合には直ちに使用を中止して電源プラグをコンセントから抜いてください。その後、修理の依頼等を行なってください。

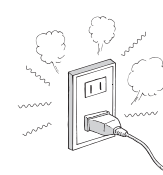

コードやプラグが熱い。

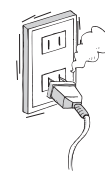

コードを動かすと電源が切れる。(または、電源が入る。)

使用し続けると発火のおそれがあります。

【 注意 】

■ぬれた手で電源プラグの抜き差しやスイッチの操作を行なわないでください。

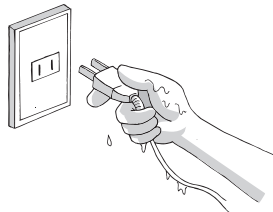

感電のおそれがあります。

■外装の隙間から、異物を差し込まないでください。

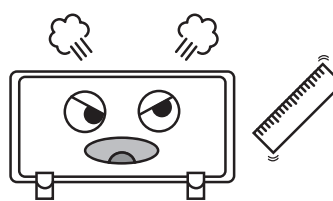

感電や故障の原因となります。

■電源コードをコンセントから抜く場合には、必ずプラグを持って抜いてください。

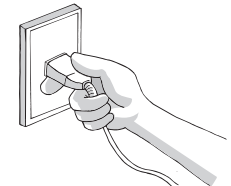

コードを引っ張って抜くと、コードやプラグが傷み、発火の原因となります。

■パネルなど本体の外装は高温になります。使用中には手で触れないでください。

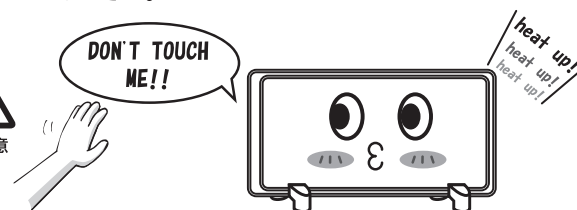

幼児が触らないよう、注意願います。お手入れの際には、十分に冷えるまで触らないでください。

■据付は、水平で平らな場所に台脚を使って正しく置いてください。

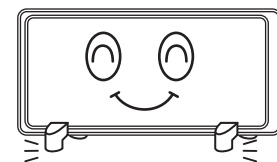

倒れるとケガをするおそれがあります。倒れたままのご使用は、火災の原因となります。

各部の名前

【外 観】

前面

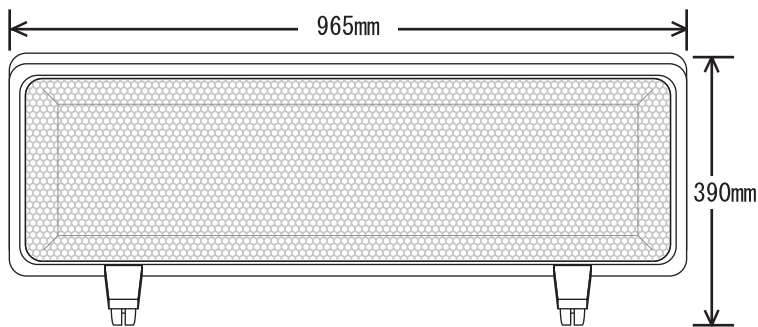

側面

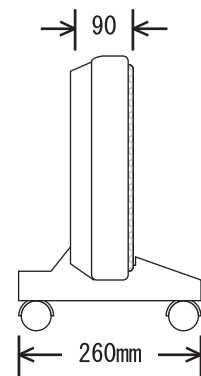

背面

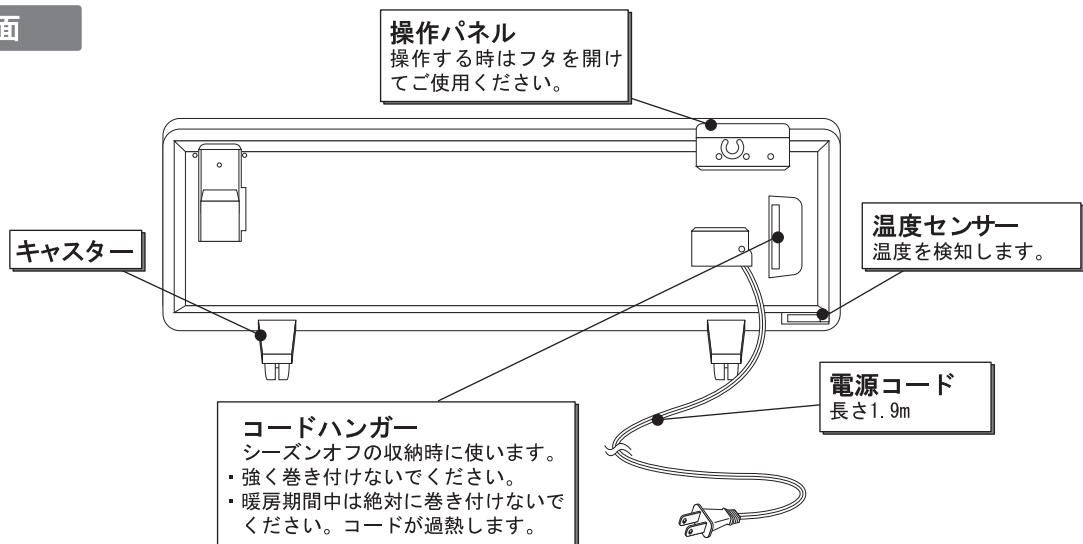

キャスターの取付け方

●キャスター取付け用のネジが本体に取付けてあります。

はじめに
本体からネジを外してください。

はじめに左右合計6箇所のネジをはずして下さい。
 はずしたネジを使用してキャスターの取付けをします。

本体背面

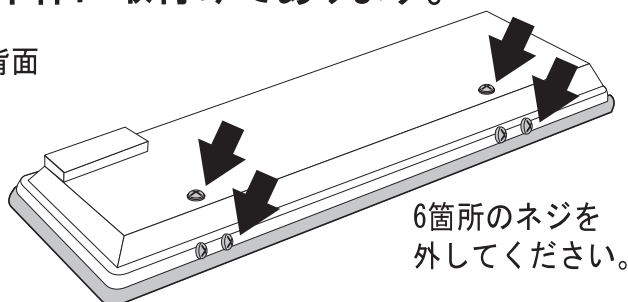

6箇所のネジを外してください。

取付け

使用部品

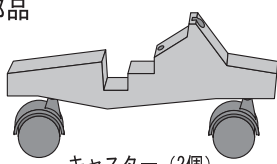

キャスター (2個)



スペーサー (2個)



ネジ2種類 (合計6個)

1 キャスターにスペーサーを取付けてください。
 スペーサの下部をキャスターの溝に合わせます。

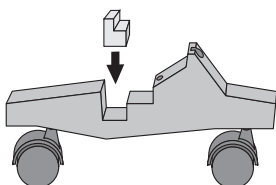

2 下図を参考に ① と ② のネジでキャスターを本体に固定します。ネジは2種類あるので、ご確認のうえ正しくご使用ください。
 ※もう一方も同じ手順で取付けてください。

取付けワンポイント

テープを使って、ビスとドライバーを軽く固定すると、ビスを落とさずにラクに取付けができます。

テープは1周巻く程度です。

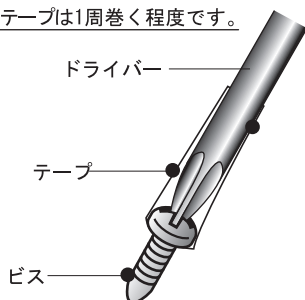

注意：ビスの下部までテープが覆ってしまうとビスが最後まで締められません。

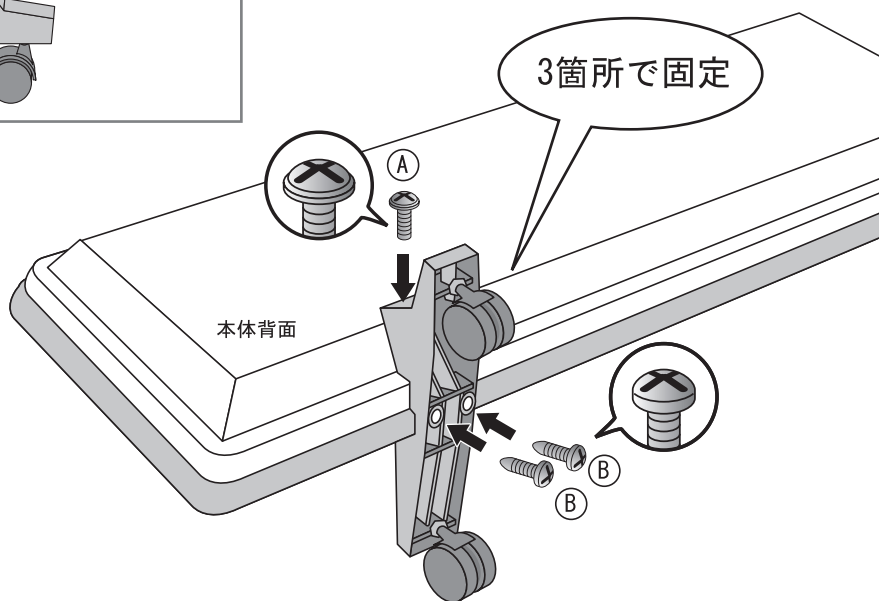

設置の方法

設置

平らで安定した場所に設置してください。
 上方及び左右には十分なスペースを設けてください。
 棚の下などのように奥まった場所には設置しないでください。
 前面には大きなスペースを設けてください。
 遠赤外線の輻射効果が上がります。

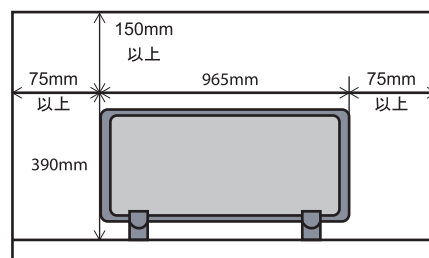

背面のスペースは 75mm以上
 前面のスペースは750mm以上

運転のしかた

【操作パネル】

操作パネルは本体左上部にあります。

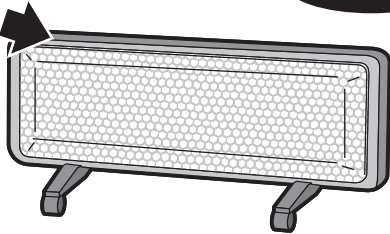

開け方

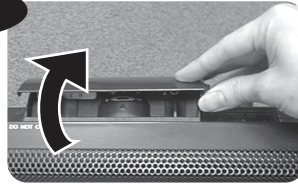

フタを手前から奥へ向かって、開けてください。



操作パネルのフタが開きます。

■ご家庭での通常使用において、主に使用する温度設定モードは『☀️ 快適』と『🌙 節約』です。

🕒 プログラム

公共の場所等、多数の人が触れるような場所でのご使用時に、温度設定ダイヤルを強制固定できます。一般の住宅ではこのモードは使いません。

☀️ 快適

通常はこのモードで使用します。

🌙 節約

就寝時などに室温を下げたいとき、お部屋を一時的に使わない時には、室温設定モード“節約”に合わせると、設定温度が4℃下がります。

❄️ 凍結防止

寒冷地での使用、長期お部屋をお使いにならない場合に水回りの凍結防止、窓の結露防止を致します。設定温度は約5℃になります。

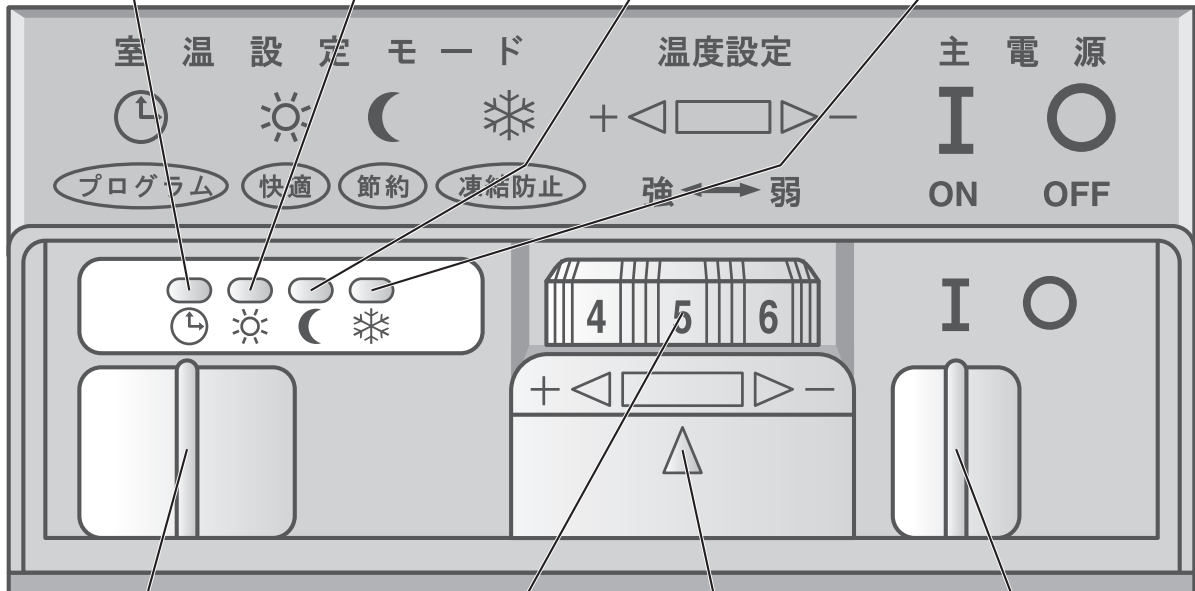

室温設定モードスイッチ
つまみを動かし、室温設定モードを選択します。

温度設定ダイヤル
温度調節に使用します。
強(大数) → 高温
弱(小数) → 低温

運転ランプ
ヒーターに通電されているときに点灯します。

主電源スイッチ
“I”に合わせると、運転。
“O”に合わせると、停止。

運転のしかた

【快適】

■ 通常はこのモードで使用します。

1 電源プラグをコンセントにしっかり差し込んでください。

2 主電源スイッチを“ I ”に合わせてください。

通電されると、室温設定モードのつまみがセットしてある箇所の赤ランプが点灯します。
※図の場合は室温設定モードの“プログラム”のランプが点灯しています。

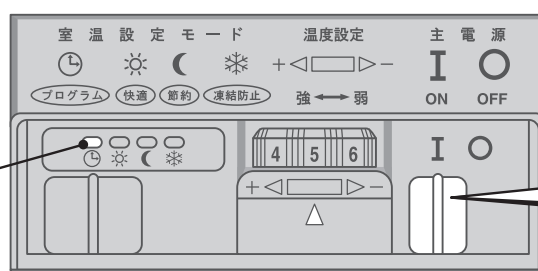

主電源スイッチ

3 室温設定モードスイッチを“☀️ 快適”に合わせてください。

4 温度設定ダイヤルをお好みの温度に合わせて調整してください。
ダイヤルを左に回すと、高い温度設定になります。
ダイヤルを右に回すと、低い温度設定になります。

“快適”の赤ランプが点灯したことを確認してください。

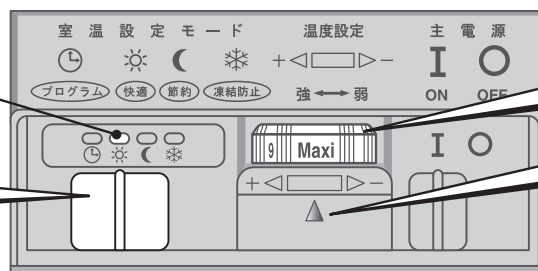

温度設定ダイヤル

運転ランプ

ご注意 ■ すき間風が入る場所や非常に寒い部屋、ドアを開けた状況の部屋、適用量数以上の部屋の場合、快適な温度になるまでに時間がかかります。また、快適な温度に到達することができない場合があります。

運転のしかた

【節約】

こんな時に

- 就寝時に室温を下げたいとき
- 一時的に部屋を使わないとき

室温設定モードを“**（節約）**”に合わせてください。

“**☀ 快適**”モードにて使用している温度より約4℃低い温度に設定が変わります。

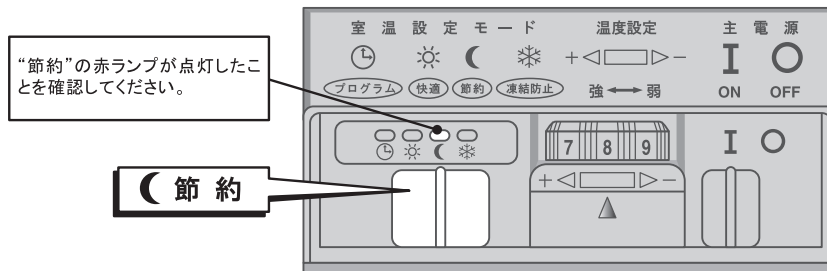

【凍結防止】

こんな時に

- 寒冷地で使用の場合
- 別荘のオフシーズン

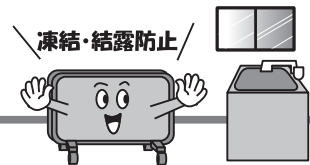

温度設定モードを“**❄ 凍結防止**”に合わせてください。

室内温度を5℃程度に調節し、水回りなど室内の凍結を防ぎます。

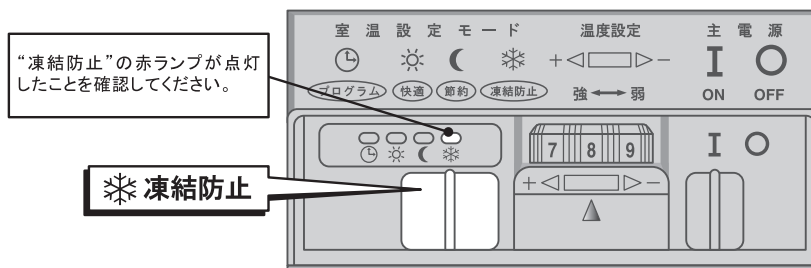

運転のしかた

【プログラム】

こんな時に

■公共の部屋など、多人数が触れる場所では、いたずら防止等のために温度設定ダイヤルを強制固定することができます。

■ホテル・官庁・病院・学校等、人の往来が多い場所でのご使用時に便利です。

1 ☀️ 快適モードで使用している温度に固定されます。

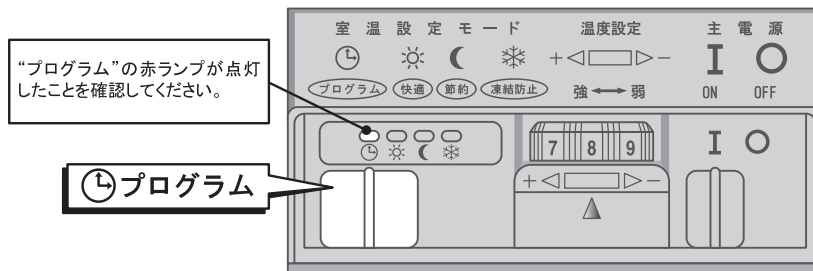

2 操作パネルの裏側のネジAで図のように固定します。

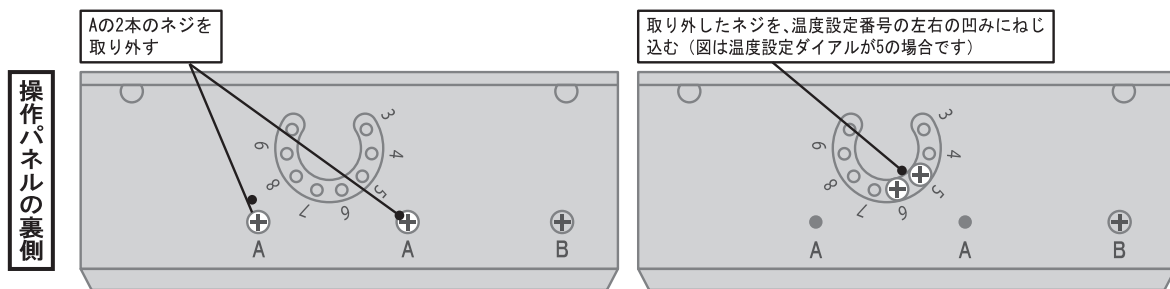

3 フタの固定をする場合は、操作パネルの裏側のネジBで図のように固定します。 フタを固定する場合

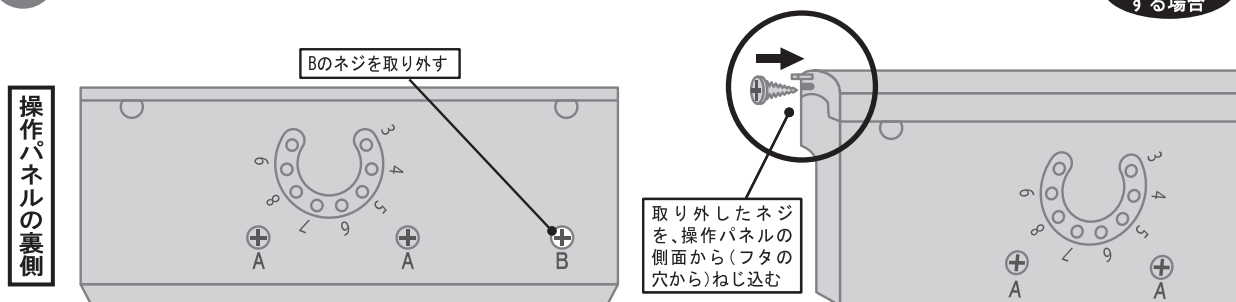

お手入れのしかた

- 1 電源プラグをコンセントから抜き、各部が十分に冷えてから行ってください。
- 2 前面のホコリはブラシの付いた掃除機で吸い取ってください。
- 3 柔らかな布に水を含ませ、固く絞ってから拭いてください。
- 4 汚れがとれないときには薄めた中性洗剤を使用してください。
- 5 クレンザー・シンナー等は表面を傷つけます。
- 6 内部には絶対に水がつかないように注意してください。
- 7 シーズンの初めに、キャスター取付ネジの緩みがないことを確認してください。

保管のしかた

- 1 ポリ袋や布などでホコリを防いでください。
- 2 ホコリの少ない、乾燥した場所で保管してください。

電源コードの点検

- 1 時々ご使用中に電源コードの安全点検を行ってください。
- 2 下記の症状の場合には使用を中止してください。
発火の恐れがあります。
①電源コードが熱い。
②電源コードを動かすと電源が切れたり入ったりする。
- 3 修理は必ず販売店または当社へ依頼してください。
誤った修理は火災につながります。

故障診断

症状	原因	処置
主電源スイッチを入れても室温設定モードのランプが点灯しない。	電源プラグがコンセントから外れている。	しっかりと差し込んでください。
	電気のブレーカーが落ちている	原因を調べてから復旧させてください。
	コンセントの故障でないことを、他の電気機器を接続して確認する。	電気工事店に修理を依頼してください。
部屋の暖まり方が不十分	「節約」または「凍結防止」になっている。	運転モードを「快適」にセットしてください。
	温度設定ダイヤルが「弱」側にセットされている。	「強」側に回してください。
	本体を大きな窓ガラスに向けて使用している。	窓側に背を向けて使用してください。 窓に厚いカーテンを引いてください。
	本体の近くの棚・机・ソファ・カーテン等により、熱の輻射・対流が妨げられている。	設置場所の変更や障害物の移動を行なってしてください。
	スキマ風がある。 ドアや窓が開いている。	部屋のスキマ等を改善してください。 ドアや窓を閉めてください。
	部屋が大きすぎる。	他の暖房機を併用してください。 厚手の長尺カーテンを使用してください。
電源プラグが熱い	①電源プラグの異常 ⇒ 使用中止 ②コンセントの異常 ⇒ 使用中止	①販売店または当社へ修理依頼してください。 ②電気工事店へ修理依頼してください。
電源コードが熱い。 コードを動かすと電源が入切する。	電源コードの半断線 ⇒ 使用中止	販売店または当社へ修理依頼してください。
ブレーカーが働く	同一回路への接続機器の合計電流を確認する。	接続機器をブレーカーの容量以下に減らしてください。
蛍光灯がちらつく	電源電圧が低い。 契約容量を超えた電気を使用している。	電力会社へ相談してください。 接続機器を減らしてください。
異臭	シーズン始めにはホコリが臭うことがある。	換気を行なってください。 数日経っても解消しない場合は当社へ連絡してください。
異音	①電源を入れた後および切った後にピシッと音がする。 ②稼働中にカチッと音がする。	故障ではありません。 ①部材の膨張・収縮音 ②サーモスタットの作動音

アフターサービス

- 1 使用中に異常が生じた場合には、故障診断に従って調べていただき、なお異常があるときは電源プラグを抜いてお買上の販売店または当社へご相談ください。
- 2 保証期間内の修理については、保証書に基き無料で行ないます。
- 3 保証期間経過後の修理については、修理により機能が維持できる場合にはお客様の要望により有料で修理いたします。
- 4 この製品の補修用性能部品（製品の機能を維持するために必要な部品）の保有期間は、製造打ち切り後6年です。
- 5 販売店または当社へご相談される場合には、あらかじめ下記の内容をご準備の上ご連絡ください。
 - ① 品名、品番
 - ② 症状
 - ③ お買上年月日（保証書に記入）
 - ④ お客様名、ご住所、電話番号

お客様相談窓口〈受付時間：平日9時～17時〉

フリーダイヤル

 TEL 0120-583-570 FAX 011-783-7747

株式会社ディンプレックス・ジャパン

 メールアドレス info@dimplex.jp/  ホームページ <http://dimplex.jp/>

仕様

品名	遠赤外線ヒーター ミディアン	
品番	XCMED11CG-1	XCMED11BE-1
色名	ブラウン	ベージュ
電源	100V 50/60Hz	
消費電力	950W	
安全装置	転倒時電源遮断装置、過熱防止装置	
電源コード長さ	1.9m	
外形寸法	高さ390mm×幅965mm×奥行260mm	
製品質量	7.5kg	
同梱付属品	キャスター(2), スペーサー(2)・・・出荷時は紙袋入り キャスター取付ネジ(2個(頭が大)+4個(頭が小))・・・出荷時は本体にねじ込み	
生産国	フランス	