



取扱説明書 (保証書付)

オイルフリーヒーター B01(白)

型番：ECR12 (with STDP)

オイルフリーヒーター B01(黒)

型番：ECR12B (with STDP)

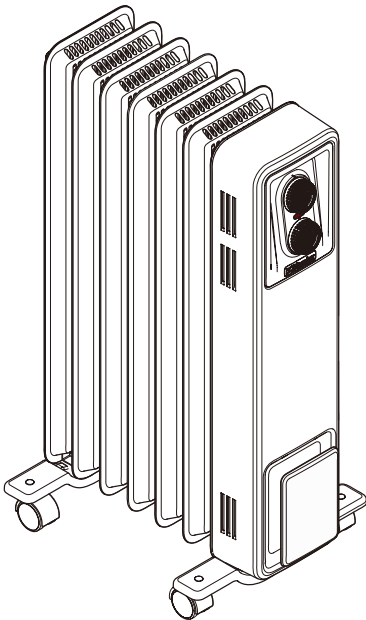

【初めてご使用に際して】

<■白煙がでることがあります>

初めてお使いになる場合には、“製品組み付け時に残存していた揮発成分が加熱されて揮発する”ことや、“ヒーター部などに付着した細かなホコリや湿気が加熱されて舞う”ことがあります。

このようなときは、お部屋を十分に換気した上でご使用ください。

<■においがでることがあります>

初めてお使いになる場合や長時間使用していなかった場合は、ホコリや湿気でおいがでる場合があります。1日程度のご使用で解消します。

このようなときは、お部屋を十分に換気した上でご使用ください。

ご使用の前に

この製品を安全に正しくお使いいただくために、ご使用の前にこの取扱説明書をよくお読みになり、十分に理解してください。

お読みになった後はいつでも参照できるように、大切に保管してください。



取扱説明書の最終ページには、保証書が付いております。

もくじ



- 安全上のご注意・・・・・・・・・・・・・・・・・・ 1
- 各部のなまえ、設置場所と取扱について・・・ 3
- ご使用前の準備・・・・・・・・・・・・・・・・・・ 3
- 運 転 の し か た・・・・・・・・・・・・・・・・・・ 4
- 安全装置、お手入れのしかた・・・・・・・・・・ 5
- 保管のしかた、電源コードの点検、故障診断・・・ 6
- アフターサービス、仕様・・・・・・・・・・・・・ 7
- 保証書・・・・・・・・・・・・・・・・・・・・・・・・・・ 8

【安全上のご注意】

- この製品を正しく安全にお使いいただき、危害や損害の発生を未然に防止するための重要な情報です。記載事項（図記号等による表示）を必ずお守りください。
- 注意事項は誤った取扱いで生じることが想定される危害や損害の大きさと切迫の度合いにより、「警告」と「注意」に区分しています。

 警告	取扱いを誤った場合、人が死亡または重症を負う可能性が想定される内容を示しています。
 注意	取扱いを誤った場合、人が障害を負う可能性および物的損害の発生が想定される内容を示しています。

■ 図記号の例

 高温注意	△の記号は、注意(警告を含む)をうながす事項を示しています。	 分解禁止	⊙の記号は、してはいけない行為(禁止事項)を示しています。	 ●の記号は、しなければならない行為を示しています。
---	--------------------------------	---	-------------------------------	---

警告

■ 電源は、100Vの壁コンセントに電源プラグを直接差し込んでください。

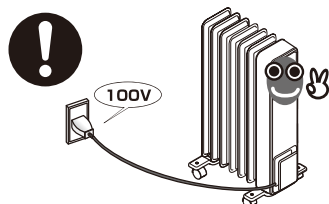

200Vに接続すると、発火のおそれがあります。また、タイマーや他機器と連動するような配線を行うと、意図しない暖房運転が開始され大変危険です。

■ 延長コードやマルチタップは絶対に使用しないでください。

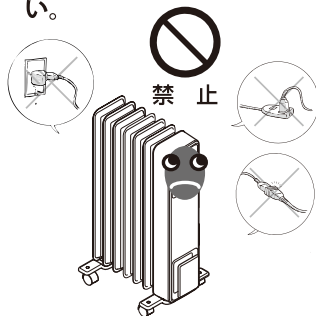

コードやプラグ等が過熱して発火することがあります。

■ 電源プラグはコンセントの根元までしっかりと差し込んでください。また、差し口のゆるいコンセントは使わないでください。

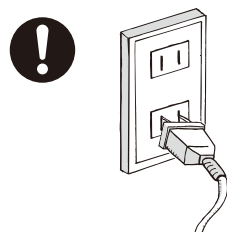

過熱により発火するおそれがあります。

■ 電源コードを本体に巻きつけたり掛けたりしないでください。

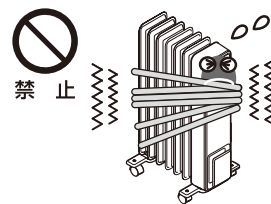

熱でコードが傷み、感電や発火の原因になります。

■ この機器は、安全に責任を負う人の監視又は指示がない限り、補助を必要とする人（子供を含む）が単独で機器を用いることを意図していません。

■ この機器で遊ぶことがないように子供を監視することが望ましいです。

■ 泥酔などで正常な判断ができない状態の方や操作に不慣れな方は、操作を行わないでください。また、幼児が操作をできない場所に設置ください。必ず操作方法や危険を理解した方が操作してください。

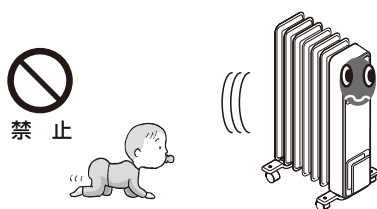

やけど・感電・けがの原因になります。

■ コンセントが近くにあるコードの長さが余っても、絶対に束ねないでください。

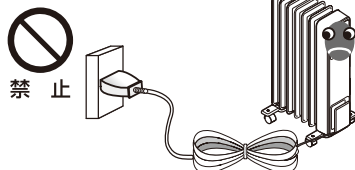

コードの放熱ができず、過熱・発火の原因となります。

■ コードに重い物をのせたり、機器にはさまないでください。またコードを傷付けたりしないでください。

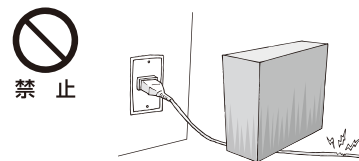

発火の原因となります。

■ 本体の上・前後・左右に十分な空間を設けて設置してください。特に、カーテン・コンセント・壁・家具・家電製品等にはご注意ください。

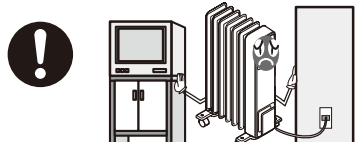

火災・変形・変色・故障等の原因となります。

■ 押入れや机の下など、極端に狭い場所で使用しないでください。

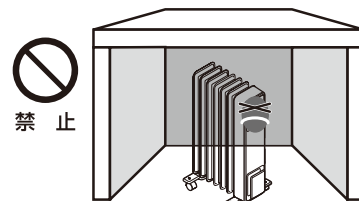

故障や熱変形等の原因になります。

■コンセントのすぐ下では使用しないでください。



禁止

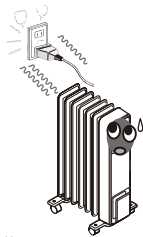

熱で電源コードを傷め、火災の原因となります。

■カーテン、布団や洗濯物などの可燃物の近くで使わないでください。また、可燃物を掛けしないでください。



覆い掛け禁止

ヒーターには「覆ってはならない」ことを示す警告表示がされています。



過熱により火災につながる恐れがあります。

■ぬれた手で電源プラグの抜き差しやスイッチの操作を行なわないでください。



ぬれ手禁止

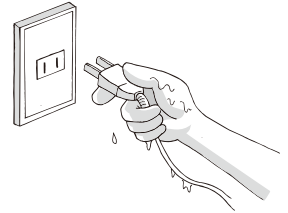

感電のおそれがあります。

■犬・猫など、ペットの暖房用には使用しないでください。



禁止



歯や爪で電源コードを傷付けたり、排泄物が絶縁劣化を起こして、発火の原因になります。

■就寝するなど、長時間にわたってヒーターの直前に居ることのないようにしてください。



禁止

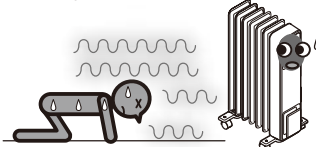

熱中症や低温ヤケドの恐れがあります。幼児や泥酔された方には特に注意してください。

■シーズンオフや長時間使用しない場合には電源プラグをコンセントから抜いてください。また、プラグとコンセントの表面に汚れがあれば除去してください。



電源プラグをコンセントから抜く



Cleaning

トラッキングによる発火や意図せぬ通電を防止するためです。トラッキングとはプラグの二つの刃の間に汚れ、湿気などによりショートすることです。

■修理技術者以外の方は、分解・修理を行わないでください。



分解禁止

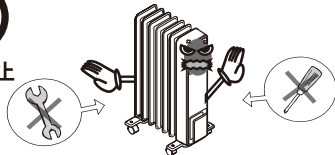

誤った修理を行うと、発火や感電のおそれがあります。

※電源コードが破損した場合は、コード交換や修理は危険防止のために製造者もしくは専門業者に依頼すること。

■電源コードが傷ついたり、次のような場合には直ちに使用を中止して電源プラグをコンセントから抜いてください。その後、修理の依頼等を行ってください。

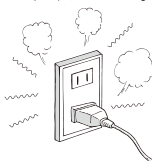

コードやプラグが熱い。

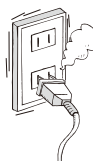

コードを動かすと電源が切れる。(または、電源が入る。)



電源プラグをコンセントから抜く

使用し続けると発火の恐れがあります。

■スプレー缶などの缶や薬品、油、紙類などを本体の近くに置かないでください。また、本体の上に物を置かないでください。



禁止

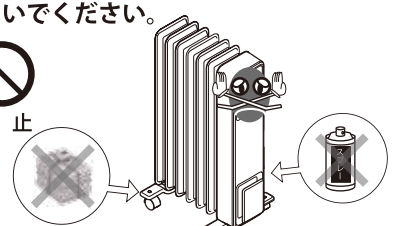

爆発や火災の原因となります。

⚠ 注意

■操作部、コードまたはプラグに水やお茶などの液体をこぼさないでください。また、水やその他の液体に浸漬(水没)させないでください。

■浴槽、シャワー及び水泳プールの周辺部で、このヒーターを使用しないでください。

■水のかかるおそれのある場所や、湿度の高い場所に置かないでください。



水ぬれ禁止

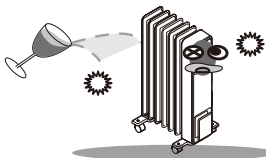

内部部品への水滴の付着や結露により絶縁の劣化をもたらし、火災・感電・故障の原因となります。

■本体は高温になります。使用中は手で触れないでください。



高温注意

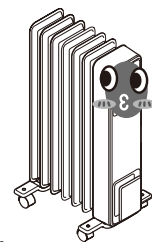

幼児が触らないよう、注意願います。

お手入れの際には十分に冷えるまで触らないでください。

■電源コードをコンセントから抜く場合には、必ずプラグを持って抜いてください。

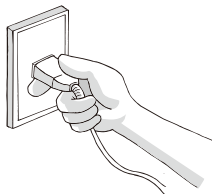

コードを引っ張って抜くと、コードやプラグが傷み、発火の原因となります。

■穴、すき間、開口部に指を入れたり、ピンや針金などの異物をいれしないでください。



禁止

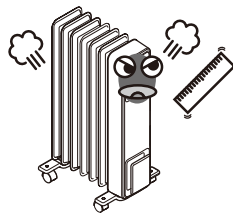

火災・感電・故障・やけどの原因となります。

■据付は、水平で平らな場所に正しく置いてください。

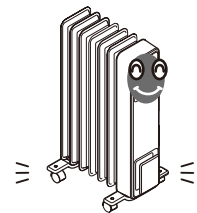

倒れるとケガをするおそれがあります。倒して使用すると火災の原因となります。

各部のなまえ

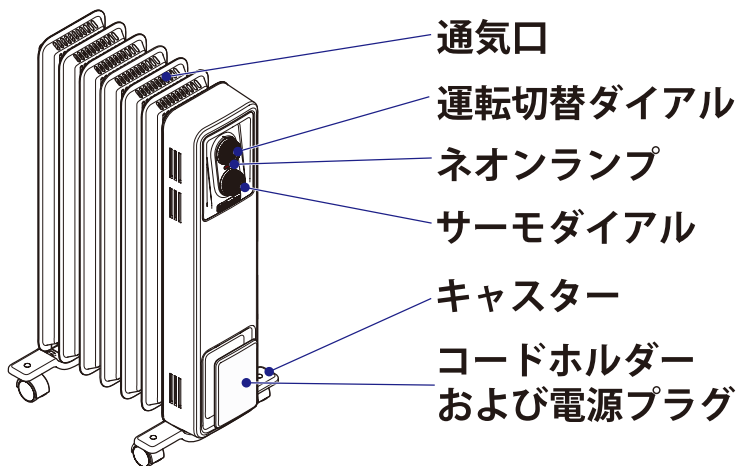

設置場所と取扱について

ヒーターを適切な場所に設置してください。

- 平らで安定した場所に設置してください。
- 可燃物から右図の寸法を離してお使いください。
- 棚の下などのように奥まった場所には設置しないでください。
- このヒーターは家庭用（屋内専用）です。屋外で使用しないでください。
- このヒーターは屋内の生活空間でご使用ください。（使用温度範囲0～35℃）
- ろうそくなどの炎が出ているものをヒーターの上に置いたり、近づけたりしないでください。
- ヒーターと電源コンセントはいつでも簡単に手の届くところでご使用ください。

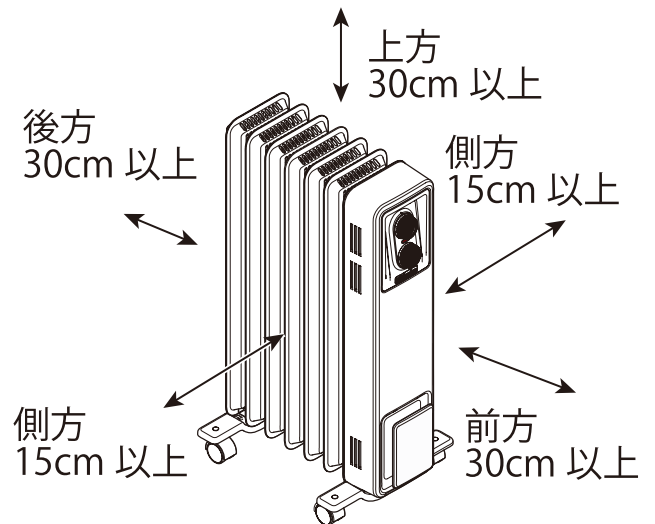

ご使用前の準備

- ※電源プラグを抜いた状態で作業してください。
- ※ご使用前にキャスターを必ず取り付けてください。

■キャスターの取り付け

- ①カーペットなど傷がつかない場所で、本体を逆さまにしてください。
- ②下の絵を参考に、キャスター（A）を蝶ビス（B）で取り付けてください。
- ③元の状態に戻していただくと、ご使用前の準備は完了です。

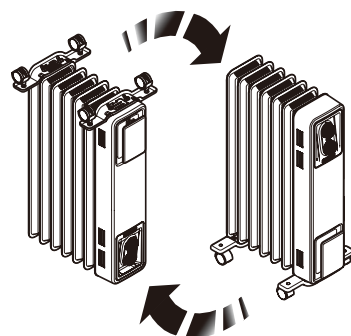
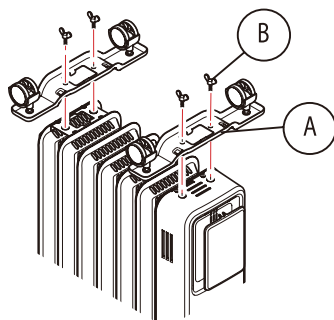

運転のしかた

※運転する前に、吸込口にホコリが付着していないことを確認してください。

電源接続

- 電源プラグを100Vコンセントにしっかり差し込みます。ネオンランプが点灯します。延長コードやマルチタップは絶対に使用しないでください。

ネオンランプ：運転状態に関わらず、電源プラグがコンセントに接続され電源が供給されている状態では、常に点灯します。

運転開始

- 運転切替ダイヤルを回して、運転を切り替えます。

「I」：弱運転（400W）

「II」：中運転（800W）

「III」：強運転（1200W）

- 次にサーモダイヤルを最大にします。

部屋が暖まったら、サーモダイヤルを「カチッ」となるまでゆっくりと反時計まわり方向に回します。もう少し暖めたいと感じた場合は、ダイヤルを時計まわり方向に回します。

※ヒーター運転中は、周囲温度を維持するために入切を繰り返します。そのたびに「カチッ」と音がなりますが、これは正常な動作です。

運転停止

- 運転切替ダイヤルを○の位置に合わせサーモダイヤルを*にします。

凍結防止

- サーモダイヤルの*マークは最低温度設定となります。運転切替ダイヤルを「III」にし、サーモダイヤルを*にすると周囲温度を約5℃で維持するために暖房の入切を繰り返します。



- 長時間ご使用にならない場合は、電源プラグをコンセントから抜いてください。



- コードホルダーに電源コードを巻きつけた状態で使用しないでください。必ずコードホルダーから電源コードを外してご使用ください。

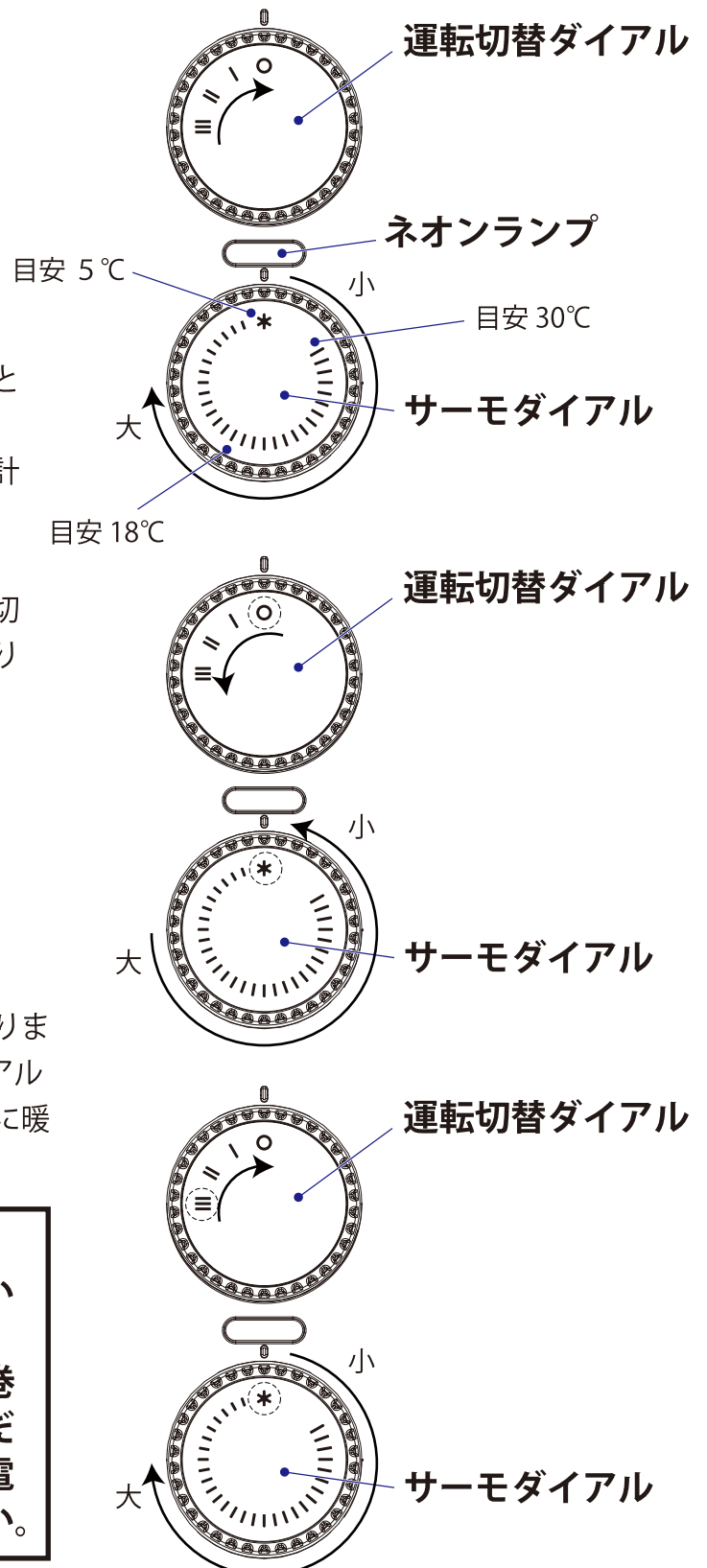

安全装置

転倒時電源遮断装置

- ヒーターが倒れた場合、内部の転倒時電源遮断装置が作動してヒーター運転が停止します。ヒーターを起こすと、再度ヒーター運転が可能となります。

温度過昇防止装置

- 吸込口や吹出口が覆われるなどして本体内部が過熱した場合、温度過昇防止装置が作動してヒーター出力が低下、あるいはヒーター運転が自動停止します。過熱原因を取り除き、電源コードを抜いてヒーターを十分冷ましてから再び電源コードを差し、ヒーター運転を再開します。

 切断動作を繰り返す場合、コンセントやプラグの不良が考えられます。ご使用をおやめください。

お手入れのしかた

1. 電源プラグをコンセントから抜き、各部が十分に冷えてからお手入れを行ってください。
2. 吸込口は定期的に掃除機等でホコリを取り除いてください。
3. 吸込口の定期的なホコリ除去以外にメンテナンスを殆ど必要としませんが、汚れをとりたい場合は乾いた布やブラシを使用してください。
4. 汚れがとれないときには薄めた中性洗剤を使用してください。
5. クレンザー・シンナー等は表面を傷つけます。
6. 吹出口や周辺部には絶対に水がつかないように注意してください。
7. 長時間使用しない場合は、ホコリや汚れから保護してください。

保管のしかた

1. ホコリが入らないように、ポリ袋のカバーなどをお使いください。
2. ホコリの少ない、乾燥した場所で保管してください。

電源コードの点検

1. 定期的に被覆の破れがないかなどの電源コードの安全点検を行ってください。
2. 下記の症状の場合には使用を中止してください。発火の恐れがあります。
 - ①電源コードが熱い。
 - ②電源コードを動かすと電源が切れたり入ったりする。
3. 修理は必ず販売店またはお客様相談窓口へ依頼してください。
誤った修理は火災につながります。

故障診断

症 状	点検・原因	処 置
電源が入らない	プラグの外れ ブレーカー落ち	正しく差し込む 原因を調べてから復旧させる
部屋の暖まり方が不十分	カーテンや家具等で空気の流れが 阻害されていないか 部屋が大き過ぎる すきま風 室温設定が低い	障害物を取り除く 置き場所の変更 補助暖房を追加 すきま風の防止 室温設定を上げる
異臭がする	初めて使用される際に、 ニオイを感じることもある	1日程度の使用で解消する
電源プラグの過熱	プラグの異常	使用中止（販売店またはお客様相談 窓口へご連絡下さい）
	コンセントの異常	コンセントの修理
電源プラグの過熱 コードを動かすと電源 が入／切する	電源コードの半断線	使用中止（販売店またはお客様相談 窓口へご連絡下さい）
ブレーカーが働く	契約電流以上の電気を使用	接続機器を減らす 契約電流を増やす

上記のことを調べても原因がわからない場合には、販売店又お客様相談窓口へご連絡ください。
電源コードが破損した場合は、お客様相談窓口もしくは販売店へご連絡ください。
不適切な処置は、発火の原因となります。

アフターサービス

1. 使用中に異常が生じた場合には、故障診断に従って調べていただき、なお異常があるときは電源プラグを抜いてお買上げの販売店またはお客様相談窓口へご相談ください。
2. 保証期間内の修理については、保証書に基き、無料でおこないます。
3. 保証期間経過後の修理については、修理により機能が維持できる場合にはお客様の要望により有料で修理いたします。
4. この製品の補修用性能部品（製品の機能を維持するために必要な部品）の保有期間は、製造打ち切り後6年です。
5. 販売店またはお客様相談窓口へご相談される場合には、下記の内容をご連絡ください。
 - ①製品名、型番
 - ②症状
 - ③お買上年月日
 - ④お客様名、ご住所、電話番号

お客様相談窓口



TEL 0120-583-570 FAX 0295-55-8523

株式会社バークマン

[受付時間：平日9：00～17：00]

ご相談窓口におけるお客様の個人情報のお取り扱いについて

(株)バークマンは、お客様よりお知らせいただいたお客様の氏名・住所などの個人情報（以下「個人情報」）を下記のとおり、お取り扱いします。

- ①お客様の個人情報を、本商品のご相談への対応や修理およびその確認などに利用させていただき、これらの目的のためにご相談内容の記録を残すことがあります。なお、修理やその確認業務を協力会社に委託する場合、法令に基づく義務の履行または権限の行使のために必要な場合、その他正当な理由がある場合を除き、第三者に個人情報を開示・提供しません。
- ②お客様の個人情報を、適切に管理します。
- ③お客様の個人情報に関するお問合せは、ご相談いただきましたご相談窓口にご連絡ください。

仕様

製品名	オイルフリーヒーター B01(白)	オイルフリーヒーター B01(黒)
型番	ECR12 (with STDP)	ECR12B (with STDP)
電源	100V 50/60Hz	
消費電力	1200W	
外形寸法	幅 389mm x 高さ 629mm x 奥行き 281mm	
製品質量	約8kg	
安全装置	転倒時電源遮断装置、温度過昇防止装置	
暖房目安※	8～10畳	

※暖房目安は「次世代省エネルギー基準(H11年)、暖房目安Q値3.7[W/m²K](IV地域相当)、室内外気温差20-25K」を目安としています。

Memo

Memo

Memo

保証書

持込修理

製品名	オイルヒーター-B01(白), オイルヒーター-B01(黒)	型番	ECR12B (with STDP), ECR12B (with STDP)
保証期間	* お買上日 年 月 日から 年間 (本体)		
お客様名			様
ご住所	〒		
電話番号	() —		
* 販売店	住所		
	店名		
	電話番号	() —	

販売店様へお願い：*印欄にご記入・捺印のうえ、お客様にお渡しください。

本書は、お買い上げの日から上記期間中故障が発生した場合には、下記<無料修理規定>に基づき無料修理を行うことをお約束するものです。

詳細は、下記<無料修理規定>をご参照ください。

<無料修理規定>

- 取扱説明書、本体貼付ラベル等の注意書きに従った使用状態で保証期間内に故障した場合には、無料修理をさせていただきます。
(イ) 無料修理をご依頼になる場合には、お買い上げの販売店にお申しつけください。
(ロ) お買い上げの販売店に無料修理をご依頼にならない場合には、お客様相談窓口にご相談ください。
- ご転居の場合の修理ご依頼先等は、お買い上げの販売店又はお客様相談窓口にご相談ください。
- ご贈答品等で本保証書に記入の販売店で無料修理をお受けになれない場合には、お客様相談窓口へご相談ください。
- 保証期間内でも次の場合には、原則として有料にさせていただきます。
(イ) 使用上の誤り及び不当な修理や改造による故障及び損傷
(ロ) お買い上げ後の取付場所の移設、輸送、落下などによる故障及び損傷
(ハ) 火災、地震、水害、落雷、その他天災地変及び公害、塩害、ガス害（硫化ガスなど）、異常電圧、指定外の使用電源（電圧、周波数）などによる故障及び損傷
(ニ) 車両、船舶等に搭載された場合に生ずる故障及び損傷
(ホ) 本書のご提示がない場合、本書にお買い上げ年月日、お客様名、販売店名の記入のない場合、あるいは字句を書き替えられた場合
(ヘ) 離島又は離島に準ずる遠隔地へ出張修理を行う場合の、出張に要する実費
(ト) 取扱説明書に指示する方法以外の工事設計または取付工事等が原因で生じた不具合、故障及び損傷
- 本書は日本国内においてのみ有効です。
- 本書は再発行いたしませんので、大切に保管してください。
- 販売店の連絡先は、上記保証書内をご参照ください。

※この保証書は、本書に明示した期間・条件のもとにおいて無料修理をお約束するものです。従って、この保証書によって、保証書を発行している者（保証責任者）、およびそれ以外の事業者に対するお客様の法律上の権利を制限するものではありませんので、保証期間経過後の修理についてご不明の場合は、お買い上げの販売店又はお客様ご相談窓口にお問い合わせください。

※補修用性能部品の保有期間は、製造打ち切り後6年です。

※This warranty is valid only in Japan.

輸入元 **株式会社バークマン**

〒108-0073 東京都港区三田1丁目4-28 三田国際ビルディング13階

お客様相談窓口

フリーダイヤル TEL：0120-583-570 FAX：0295-55-8523 [受付時間：平日 9：00～17：00]